

2022

# Tarif pièces détachées pour la projection

APPLICABLE AU  
01/01/2022

**SCAF**  
INNOVATION

LA NOUVELLE FAÇON DE BÂTIR

SCAF INNOVATION  
775 Avenue de Valrose  
20290 Borgu  
Tel : 04 95 61 88 36

# PRÉSENTATION

---

SCAF Innovation commercialise des pièces détachées pour la projection. Fort de son expérience, propose une gamme complète de pièces :

- Rotors / Stators
- Tuyaux tous types
- Raccords
- Lance de projection
- Pièces détachées Multi marques
- Accessoires ...

**Contact :** **SCAF INNOVATION** 📞

Tel : 04-95-61-88-36

Fax :

Email : @ [scafinnovation@gmail.com](mailto:scafinnovation@gmail.com)

# SOMMAIRE

Accélérateur.....	62
Accessoires .....	90 à 92
Accessoires de nettoyage .....	94
Accessoires routiers .....	96 à 98
Arbre de trémie .....	64
Arbre malaxeur .....	67-71
Accessoires vis / jaquettes .....	17
Balles.....	49
Bouchon de cuve .....	63
Boulonnerie .....	18 à 22
Buses .....	48-49
Chasse goupilles .....	37
Colliers .....	46-47
Compresseur Handy K2 .....	76
Compresseurs et pièces .....	83 à 85
Compteurs eau.....	93
Courroies .....	24
Compteur horaire .....	68
Débitmètres .....	75
Démarrreur – Alternateur .....	87
Déversoirs .....	6-32
Ecouvillon .....	52
Ecrous et rondelles .....	21-22
Entonnoir .....	92
Entrainement hydraulique .....	23
Entraineurs compatibles Lancy .....	17
Equipement tuyaux .....	27-31
Filtres .....	88-89
Flectors .....	23
Goupilles roulées et pleines .....	38
Graisse.....	92
Injecteurs d'air .....	55
Huilles .....	86
Jaquettes plâtre et peinture .....	12 à 16
Jaquettes / Stators.....	7 à 16
Joints Express / GEKA .....	39-40
Joints raccords à cames .....	37
Joints raccords Perrot .....	35
Joint de Trappe .....	67-71
Kit de réparation NHP03 .....	78
Kit de réparation NHP04 .....	79
Kit réparation Bohmer .....	55
Lance à rejoiner .....	60
Lance de lavage .....	94
Lance plâtre .....	59
Lance de projection .....	50 à 53
Lance HP .....	80 à 82
Lance Mortier .....	60
Leviers à cames .....	37
Leviers de débrayage P11 .....	74

# SOMMAIRE

Ligne d'air pour lance .....	57-58
Lance béton /tuyau béton.....	32-59
Mamelon Laiton .....	54
Manchette Air .....	29
Manomètres .....	90 à 91
Moteurs diesel .....	87
Moteurs hydrauliques .....	86
Pales et support de pales .....	65-66
Pales et tôle d'usure TM2500 .....	73
Paliers et joints .....	67-70-71-73-74
Pièces compatibles .....	62-74
Pompe et pièces HP .....	77-79
Pièces plâtres .....	75-76
Pistolet de lavage / gasoil / soufflette d'air.....	91
Pistolet entonnoir .....	92
Pompe à eau .....	76
Pompe à graisse .....	92
Pompe à gasoil .....	87-88
Poulies tendeur .....	68
Pressostat .....	62-75
Raccords victaulic .....	36
Raccords Alu .....	42
Raccords à cames .....	37-38
Raccords express fonte .....	41
Raccords Express .....	40
Raccords GK .....	39
Raccords de nettoyage .....	94
Raccords Perrot .....	6-34
Raccords Rapide air et eau.....	43-44
Ramasse balle / Réduction .....	36
Roue jockey et Roue .....	96
Sangle pour tuyaux .....	30-26
Sangle à cliquet .....	97
Serre jaquette .....	17
Signalisation .....	95
Silentblocs .....	62
Soupape de sécurité .....	62
Spray de montage .....	17
Surpression P13 .....	71
Tête / tube de lance .....	56
Tôles d'usures .....	69-72-73
Tuyaux spiralé .....	33
Tuyaux d'air .....	29
Tuyaux d'eau et chape .....	30
Tuyaux HP .....	77
Tuyaux de projection / nouveau tuyau conique .....	25-26-28
Tuyaux plâtres .....	75
Tuyaux Blanc anti tâche .....	26
Tuyaux de sablage et goulotte .....	28
Vannes .....	54-55
Vérin de timon .....	97
Vis plâtre et peinture .....	12 à 16
Vis / Rotors .....	7 à 16
Raccord voie sèche .....	36

# NOUVEAUTÉS

## - Raccords passage augmenté

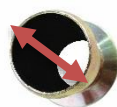

33mm



DESIGNATION		REF
1	RACCORD A CAME MALE POUR TUYAU Ø35 CANNELE Ø38	MC3538
2	RACCORD A CAME MALE50 POUR TUYAU Ø35 CANNELE Ø38	MC3850
3	RACCORD A CAME FEMELLE 38 PASSAGE INTEGRAL POUR TUYAU Ø35	FC3538

DESIGNATION		REF
1	MALE CANNELE 35/27 LUDECKE	MC3527L
2	RACCORD MALE CANNELE Ø27	MC27L



23mm



## - Tuyau passage augmenté

Le diamètre intérieur est plus grand diminuant les risques de blocages et les pertes de charge.

DESIGNATION	REF
TUYAU Ø 25 LONG 5ML M38/M27 PI	270504
TUYAU Ø 25 LONG 8ML M38/M27 LANCE PI	270804
TUYAU Ø 35 5 ML M/F 50/38 PLEIN PASSAGE	380502
TUYAU Ø 35 13,3 ML M/F 50/38 PLEIN PASSAGE	381302
TUYAU Ø 35 13,3 ML M/F 38/38 PLEIN PASSAGE	381301
TUYAU Ø 35 LONG 20ML M5038/F38 INTER PI	382001
TUYAU Ø 35 LONG 20ML M5038/F38 PI	382002
TUYAU BLANC Ø 25 LONG 8ML M38/M27 PI	27B0804
TUYAU BLANC Ø 25 LONG 10ML M38/M27 PLEIN PASS	27B1004
TUYAU BLANC Ø 35 LONG 13,3ML M5038/F38	38B1302
TUYAU BLANC Ø 35 LONG 20ML M38/F38 PI	38B2001
TUYAU BLANC Ø 35 LONG 20ML M5038/F38 PI	38B2002



# NOUVEAUTÉS

## - RACCORD PERROT PASSAGE INTÉGRAL



DESIGNATION		REF
1	Perrot male Ø65 passage intégral 8 trous Ø8MM avec visseries	PM65PIR
2	Perrot femelle Ø65 intégral griffe en fonte avec goupille de sécurité avec visseries	PF65PIR

## - TUYAUX Ø65 PASSAGE INTÉGRAL



DESIGNATION		REF
Tuyau Ø65 20ML M/F Perrot passage intégral renforcés avec 8 vis tête fraisées 20bars		652005
Tuyau Ø65 10ML M/F Perrot renforcés passage intégral 20bars		651005

## - TRÉPIED RENFORCÉ (NOUVELLE FABRICATION)

DESIGNATION	REF
Déversoir 60cm fileté 3" avec cabochon	DV060C



# ROTORS // STATORS

## ⇒ 2L6



DÉSIGNATION	Ø – LG	GRA.	APPLICATION	REF
JAQUETTE 2L6 6 FENTES BLEUE	101.6/535	6	M / T / S / C	S2L6F6
JAQUETTE 2L6 AVEC SERRE JAQUETTE				S2L6S
JAQUETTE 2L6 8 FENTES JAUNE	101.6/535	6	M / T / S / C	S2L6F8
JAQUETTE 2L6 AUTO-SERRANTE				S2L6A
VIS 2L6 PERCEE A 12	101.6/535	6	M / T / S / C	R2L6P
VIS 2L6 FENDUE POUR SP11				R2L6F
VIS 2L6 FENDUE PERCEE	101.6/535		M / C	R2L6L
VIS 2L6 TETE HEXAGONALE				R2L6H



## ⇒ 1L6

DÉSIGNATION	Ø – LG	GRA.	APPLICATION	REF
JAQUETTE 1L6 AVEC SERRE JAQUETTE	101.6/270	6	M / T / S	S1L6S
JAQUETTE 1L6 6 FENTES				S1L66F
VIS 1L6 FENDUE	101.6/270	6	M / T / S	R1L6F
VIS 1L6 FENDUE PERCEE				R1L6FP
VIS 1L6 PERCEE A 12				R1L6P

M	Enduit Monocouche
T	Enduit Traditionnel
S	Enduit Spécial

B	Béton
MS	Mortiers Spéciaux
C	Chape liquide

# ROTORS // STATORS



**15L64**  
**2L6+++**



DÉSIGNATION	Ø – LG	GRA.	APPLICATION	REF
JAQUETTE TYPE 1,5L64 AVEC SERRE JAQUETTE BLANCHE	101.6/535	<b>6</b>	<b>M</b> / <b>C</b> / <b>T</b>	S15L64S
VIS TYPE 1,5L64 PERCEE FENDUE				R15L64



**2L7**



DÉSIGNATION	Ø – LG	GRA.	APPLICATION	REF
JAQUETTE 2 L7 AVEC SERRE JAQUETTE	127/545	<b>8</b>	<b>M</b> / <b>T</b> / <b>S</b> / <b>C</b>	S2L7S
VIS 2L7 FENDUE PERCEE Ø12				R2L7L
VIS 2L7 PERCEE Ø12				R2L7



**T25**



DÉSIGNATION	Ø – LG	GRA.	APPLICATION	REF
JAQUETTE T25 6 FENTES	125/290	<b>8</b>	<b>M</b> / <b>T</b> / <b>S</b> / <b>C</b>	ST25F
JAQUETTE T25 AVEC SERRE JAQUETTE	125/290	<b>8</b>	<b>M</b> / <b>T</b> / <b>S</b> / <b>C</b> / <b>MS</b>	ST25S
VIS T25				RT25
VIS T25 FENDUE				RT25F

<b>M</b>	Enduit Monocouche
<b>T</b>	Enduit Traditionnel
<b>S</b>	Enduit Spécial

<b>B</b>	Béton
<b>MS</b>	Mortiers Spéciaux
<b>C</b>	Chape liquide



# ROTORS // STATORS



**U356**



DÉSIGNATION	Ø - LG	GRA.	APPLICATION	REF
JAQUETTE U356 COURTE AVEC SERRE JAQUETTE S8	127/270	8	M / T / S / C / B / MS	SU356CS
JAQUETTE U356 AVEC SERRE JAQUETTE S8 LONGUE	127/535	8	M / T / S / C / B / MS	SU356S
VIS U356 COURTE				RU356C
VIS U356C TETE PERCEE FENDUE				RU356CPF
VIS U356 PERCEE A 16.5 LONGUE				RU356P



**60R12**



DÉSIGNATION	Ø - LG	GRA.	APPLICATION	REF
JAQUETTE 60R12 PLUS AVEC SERRE JAQUETTE BLANCHE 63 SHORES	145/650	10	C	S60R12S
JAQUETTE 60R12 PLUS AUTO-SERRANTE Ø145 AVEC BUTEE	145/650	10	C	S60R12A
JAQUETTE 60R12 PLUS AUTO-SERRANTE AVEC BUTEE LONG 660	159/655	10	C	S6012PA
VIS 60R12 PLUS PERCEE Ø12- TETE Ø 54				R60R12P12
VIS 60R12 PLUS PØ16				R60R12P16
ROTOR 60/12 PLUS HEXAGONAL				R60R12H

M	Enduit Monocouche
T	Enduit Traditionnel
S	Enduit Spécial

B	Béton
MS	Mortiers Spéciaux
C	Chape liquide

# ROTORS // STATORS

⇒ 2L74



DÉSIGNATION	Ø – LG	GRA.	APPLICATION	REF
JAQUETTE 2L74 AVEC SERRE JAQUETTE	127/665	10	M / T / S / C	S2L74S
JAQUETTE 2L74 AUTO-SERRANTE	127/665	10	M / T / S / C	S2L74A
JAQUETTE 2L74 6 FENTES	127/665	10	M / T / S / C	S2L74F
VIS 2L74 FENDUE				R2L74F
VIS 2L74 PERCEE A 12				R2L74P12
VIS 2L74 PERCEE A 16				R2L74P16

⇒ 2L76



DÉSIGNATION	Ø – LG	GRA.	APPLICATION	REF
JAQUETTE 2L76 AVEC SERRE JAQUETTE	127/665		M / T / S / C	S2L76S
VIS 2L76 PERCAGE Ø 12				R2L76P12

⇒ TYPE 1.5L71



DÉSIGNATION	Ø – LG	GRA.	APPLICATION	REF
JAQUETTE TYPE 1,5L71 AVEC SERRE-JAQUETTE	145/535	10	M / T / S / C	S15L71S
VIS TYPE 1,5L71 PERCEE FENDUE				R15L71

B	Béton
MS	Mortiers Spéciaux
C	Chape liquide

M	Enduit Monocouche
T	Enduit Traditionnel
S	Enduit Spécial

# ROTORS // STATORS



➔ 15L8

DÉSIGNATION	Ø - LG	GRA.	APPLICATION	REF
JAQUETTE 1.5L8 AVEC SERRE JAQUETTE	194/650	16	C / B / MS	S15L8S
VIS 1,5L8 TETE HEXAGONALE				R15L8H
VIS 1,5L8 PERCEE A 16,5				R15L8
VIS 1,5L8 PERCEE A 25				R15L8L



➔ 2L8

DÉSIGNATION	Ø - LG	GRA.	APPLICATION	REF
JAQUETTE 2L8 AVEC SERREJAQUETTE ESPACE 40MM 63 SHORES	193/650	16	C / B / MS	S2L8S40
JAQUETTE 2L8 AUTO-SERRANTE 63 SHORES	193/650	16	C / B / MS	S2L8A
VIS 2L8 TETE HEXAGONALE				R2L8H
VIS 2L8 PERCEE A 16				R2L8P
VIS 2L8 PERCEE 25				R2L8PL

➔ 75.15



DÉSIGNATION	Ø/LG	REF
JAQUETTE 75,15 AUTO-SERRANTE	155/555	S7515A
JAQUETTE 75,15 AVEC SERRE JAQUETTE <b>EN BAISSSE</b>	155/555	S7515S
VIS 75,15 TETE HEXAGONALE		R7515H

M	Enduit Monocouche
T	Enduit Traditionnel
S	Enduit Spécial

B	Béton
MS	Mortiers Spéciaux
C	Chape liquide

# VIS/JAQUETTES PLATRE ET PEINTURE



## ➔ D8-15

DÉSIGNATION	Ø-MM	APPLICATION	REF
JAQUETTE D8-1.5 EVO (AUTO-SERRANTE A TETON)	90/270	M / T / S / P	SD815E
VIS D8-1.5 EVO			RD815E
JAQUETTE D8 1.5 6 FENTES 63 SHORES	90/270	M / T / S / P	SD815F
JAQUETTE D8 1.5 AVEC SERRE JAQUETTE 73 SHORES	90/270	M / T / S / P	SD815S
JAQUETTE D8 1.5 AVEC SERRE JAQUETTE 63 SHORES	90/270	M / T / S / P	SD815S1
VIS D8 1.5 FENDUE			RD815
VIS D8-1.5 FENDUE PERCEE Ø8			RD815P



## ➔ D5-2.5

DÉSIGNATION	Ø - LG	GRA.	APPLICATION	REF
JAQUETTE ARGENT AVEC BUTEE	90/270	5	M / S / P	SARGENT
VIS ARGENT TETE FENDUE 64HRC				RAR
JAQUETTE D5 2.5 TORSADÉE	90/270	5	M / S / P	SD525T
VIS D 5 2.5				RD525

## ➔ D4-60



DÉSIGNATION	Ø - LG	GRA.	APPLICATION	REF
JAQUETTE D4 60 AVEC SERRE JAQUETTE	90/270	3	M / P	SD460S
JAQUETTE D4-60 6 FENTES	90/270	3	M / P	SD460F
VIS D4.60				RD460

M	Enduit Monocouche
T	Enduit Traditionnel
S	Enduit Spécial

P	Plâtre
C	Chape liquide

# VIS / JAQUETTE PLATRE ET PEINTURE



**D4-64**



DÉSIGNATION	Ø – LG	GRA.	APPLICATION	REF
JAQUETTE D4 64 6 FENTES	90/270	4	M / P	SD464F
VIS D4.64				RD464



**D6-2**



DÉSIGNATION	Ø – LG	GRA.	APPLICATION	REF
JAQUETTE D6.2 AUTO-SERRANTE AVEC BUTEE 63 SHORES	90/200	4	M / S / P	SD62A
JAQUETTE D6.2 AVEC SERRE JAQUETTE 63 SHORES	90/200	4		SD62S
VIS D6.2 FENDUE				RD62



**D6-3**

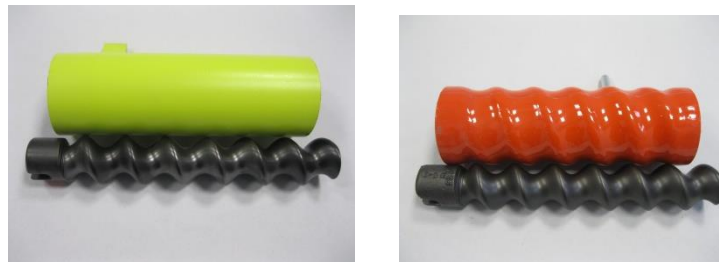

DÉSIGNATION	Ø – LG	GRA.	APPLICATION	REF
JAQUETTE D63 AUTO-SERRANTE	90/270			SD63A
VIS D6.3				RD63
VIS D6.3 TORSADÉE				RD63T
JAQUETTE D6 3 TORSADÉE ORANGE	90.270	4	M S / P	SD63T

M	Enduit Monocouche
T	Enduit Traditionnel
S	Enduit Spécial

P	Plâtre
C	Chape liquide

# VIS / JAQUETTE PLATRE ET PEINTURE

⇒ **D7.25**



DÉSIGNATION	Ø – LG	GRA.	APPLICATION	REF
JAQUETTE D7-2,5 AUTO-SERRANTE	90/270			SD725
VIS D7-2,5				RD725

⇒ **N13S**



DÉSIGNATION	Ø – LG	GRA.	APPLICATION	REF
STATOR N13S POUR SOLVANT	50/210		S	SN13SO
JAQUETTE N13S AUTO-SERRANTE	50/210		S	SN13SA
VIS N13S				RN13S

⇒ **N25**



DÉSIGNATION	Ø – LG	GRA.	APPLICATION	REF
JAQUETTE N25	60/265		S	SN25
JAQUETTE N25 POUR SOLVANT	60/265		S	SN25S
VIS N25				RN25

M	Enduit Monocouche
T	Enduit Traditionnel
S	Enduit Spécial

P	Plâtre
C	Chape liquide

# VIS / JAQUETTE PLATRE ET PEINTURE



**T6**



DÉSIGNATION	Ø – LG	GRA.	APPLICATION	REF
JAQUETTE T6 6 FENTES	Ø70/265			ST6F
VIS T6				RT6



**ECO STAR**



DÉSIGNATION	Ø – LG	GRA.	APPLICATION	REF
JAQUETTE ECO STAR	90/270			SECO
VIS ECO STAR				RECO



**W10200**



DÉSIGNATION	Ø – LG	GRA.	APPLICATION	REF
JAQUETTE W10-200	90/270		<b>S</b>	SW10200
VIS W10-200				RW10200



**25.1**



DÉSIGNATION	Ø – LG	GRA.	APPLICATION	REF
JAQUETTE 25.1	70/170		<b>S</b>	S251
VIS 25,1				R251

<b>M</b>	Enduit Monocouche
<b>T</b>	Enduit Traditionnel
<b>S</b>	Enduit Spécial

P	Plâtre
C	Chape liquide

# VIS / JAQUETTE PLATRE ET PEINTURE



**D4.1/2**



DÉSIGNATION	Ø – LG	GRA.	APPLICATION	REF
JAQUETTE AUTO-SERRANTE D4-1/2 VERTE	90/270		S	SD412
JAQUETTE D4-1/2 VERTE AVEC SERRE JAQUETTE	90/270		S	SD412S
VIS D4 1/2				RD412



**D4.1/4**



DÉSIGNATION	Ø – LG	GRA.	APPLICATION	REF
JAQUETTE AUTO-SERRANTE D4 1/4 BLANCHE	90/270		S	SD414
VIS D4 1/4				RD414

M	Enduit Monocouche
T	Enduit Traditionnel
S	Enduit Spécial

P	Plâtre
C	Chape liquide



# ACCESSOIRES POUR VIS / JAQUETTES



DÉSIGNATION	REF
SPRAY DE MONTAGE POUR JAQUETTE	SPR

## > SERRE-JAQUETTE ET TIRANT

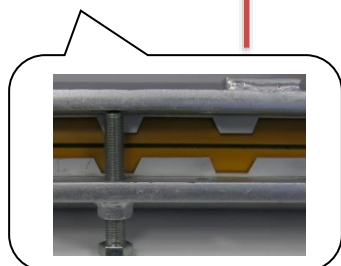

DÉSIGNATION	REF
2L6 NU	SJ2L6
2L6 AVEC BOULONNERIE	SJ2L6C
1L6 NU	SJ1L6
1L6 AVEC BOULONNERIE	SJ1L6C
1L6 TIRANT DE JAQUETTE Ø 20	TJ1L6
2L6 TIRANT DE JAQUETTE Ø 20	TJ2L6
ECROU POUR TIRANT DE JAQUETTE M20	ETJ



## > ENTRAINEUR COMPATIBLE LANCY MONOBLOC

DÉSIGNATION	REF
ENTRAINEUR NU POUR ROTOR PH9RS	EL01
ENTRAINEUR A VIS COMPLET POUR PH9RS	EL01C



# LA BOULONNERIE

---



DÉSIGNATION	REF
VIS TETE TRCC M 12 X 40 CLASSE 8.8	VTR1240
VIS TETE TRCC M 12 X50 FLECTOR PH9	VTR1250
VIS TETE TRCC M 12 X 70	VTR1270
VIS TETE FRAISEE 8 X 20	VTF820
VIS TETE FRAISEE 10 X 20	VTF1020
VIS TETE FRAISEE10 X 25	VTF1025
VIS TETE FRAISEE 10 X 30	VTF1030
VIS PAPILLON 8 X 10	VP08
VIS PAPILLON 10 X 20	VP10
VIS TETE FRAISEE 6 X 16	VTF0616
VIS TETE FRAISEE 6 X 30	VTF0630
VIS TETE FRAISEE 8 X 30	VTF0830
VIS TETE FRAISEE 12 X 40	VTF1240
VIS TETE FRAISEE 8 X 25 FHC	VTF825
VIS BTR 6 X 30	VTR0630
VIS BTR 6 X 40	VTR0640
VIS BTR 20X50	VTR2050

AUTRES DIMENSIONS NOUS CONTACTER

# LA BOULONNERIE

## > FILETAGE TOTAL



DÉSIGNATION		REF
VIS TH 6 X 16	FILETAGE TOTAL	VT06016
VIS TH 6 X 20	FILETAGE TOTAL	VT06020
VIS TH 6 X 25	FILETAGE TOTAL	VT06025
VIS TH 6 X 30	FILETAGE TOTAL	VT06030
VIS TH 6 X 40	FILETAGE TOTAL	VT06040
VIS TH 6 X 50	FILETAGE TOTAL	VT06050
VIS TH 8x20	FILETAGE TOTAL	VT08020
VIS TH 8 X 25	FILETAGE TOTAL	VT08025
VIS TH 8 X 30	FILETAGE TOTAL	VT08030
VIS TH 8 X 40	FILETAGE TOTAL	VT08040
VIS TH 10 X 30	FILETAGE TOTAL	VT10030
VIS TH 10 X 40	FILETAGE TOTAL	VT10040
VIS TH 10 X 55	FILETAGE TOTAL	VT10055
VIS TH 10 X 70	FILETAGE TOTAL	VT10070
VIS TH 10 X 100	FILETAGE TOTAL	VT10100
VIS TH 12 X 25	FILETAGE TOTAL	VT12025
VIS TH 12 X 30	FILETAGE TOTAL	VT12030
VIS TH 12 X 35	FILETAGE TOTAL	VT12035
VIS TH 12 X 40	FILETAGE TOTAL	VT12040
VIS TH 12 X 45	FILETAGE TOTAL	VT12045
VIS TH 12 X 70	FILETAGE TOTAL	VT12070
VIS TH 12 X 80	FILETAGE TOTAL	VT12080
VIS TH 12 X 100	FILETAGE TOTAL	VT12100
VIS TH 16 X 40	FILETAGE TOTAL	VT16040
VIS TH 16 X 50	FILETAGE TOTAL	VT16050
VIS TH 16 X 80	FILETAGE TOTAL	VT16080
VIS TH 16 X 90	FILETAGE TOTAL	VT16090
VIS TH 16 X 100	FILETAGE TOTAL	VT16100

AUTRES DIMENSIONS NOUS CONTACTER

# LA BOULONNERIE

## > FILETAGE PARTIEL



DÉSIGNATION		REF
VIS TH 8 X 50	FILETAGE PARTIEL	VP08050
VIS TH 8 X 60	FILETAGE PARTIEL	VP08060
VIS TH 8 X 70	FILETAGE PARTIEL	VP08070
VIS TH 8 X 120	FILETAGE PARTIEL	VP08120
VIS TH 10 X 60	FILETAGE PARTIEL	VP10060
VIS TH 10 X 40	FILETAGE PARTIEL	VP10040
VIS TH 10 X 55	FILETAGE PARTIEL	VP10055
VIS TH 10 X 80	FILETAGE PARTIEL	VP10080
VIS TH 10 X 100	FILETAGE PARTIEL	VP10100
VIS TH 10 X 110	FILETAGE PARTIEL	VP10110
VIS TH 12 X 40	FILETAGE PARTIEL	VP12040
VIS TH 12 X 45	FILETAGE PARTIEL	VP12045
VIS TH 12 X 50	FILETAGE PARTIEL	VP12050
VIS TH 12 X 70	FILETAGE PARTIEL	VP12070
VIS TH 12 X 80	FILETAGE PARTIEL	VP12080
VIS TH 12 X 90	FILETAGE PARTIEL	VP12090
VIS TH 12 X 90	FILETAGE PARTIEL CL 10,9	VP12090L
VIS TH 12 X 100	FILETAGE PARTIEL	VP12100
VIS TH 16 X 60	FILETAGE PARTIEL	VP16060
VIS TH 16 X 70	FILETAGE PARTIEL	VP16070
VIS TH 16 X 90	FILETAGE PARTIEL	VP16090
VIS TH 16 X 100	FILETAGE PARTIEL	VP16100
VIS TH 16 X 110	FILETAGE PARTIEL	VP16110
VIS TH 18 X 100	FILETAGE PARTIEL	VP18100

AUTRES DIMENSIONS NOUS CONTACTER

## > ÉCROUS ET RONDELLES



DÉSIGNATION	REF
ECROU FREIN M5	E05F
ECROU FREIN M6	E06F
ECROU FREIN M8	E08F
ECROU FREIN M10	E10F
ECROU M12	E12
ECROU FREIN M12	E12F
ECROU M16	E16
ECROU FREIN M16	E16F
ECROU FREIN M20	E20F
ECROU BORGNE M8	EB08
ECROU BORGNE M10	EB10
ECROU BORGNE M12	EB12
RONDELLE M05	RO05
RONDELLE M06 6X30X2	RO06
RONDELLE M08	RO08
RONDELLE M10	RO10
RONDELLE M12	RO12
RONDELLE M16	RO16

AUTRES DIMENSIONS NOUS CONTACTER

# LA BOULONNERIE

---



DÉSIGNATION	REF
ECROU FREIN M4	E04F
ECROU FREIN M14	E14F
ECROU M18	E18
ECROU OREILLE M6	EO06
ECROU OREILLE M8	EO08
RONDELLE GROWER M12	RG12
RONDELLE GROWER M8	RG8
RONDELLE Ø 4X10X0,8	RO04
RONDELLE M8 X 18X1,5	RO0816
RONDELLE M8 X 18X1,5	RO0818
RONDELLE PLATE M10 X 18	RO1018
RONDELLE M12 X40X2,5	RO1240
RONDELLE M16	RO16
RONDELLE M20 X 40X 3	RO20
RONDELLE CONTACT M8 X 18	ROC0816
RONDELLE CONTACT M10 X22	ROC1022
RONDELLE CONTACT M12 X 27	ROC1227
RONDELLE CONTACT M16 X 32X4	ROC1632

AUTRES DIMENSIONS NOUS CONTACTER

# LES FLECTORS

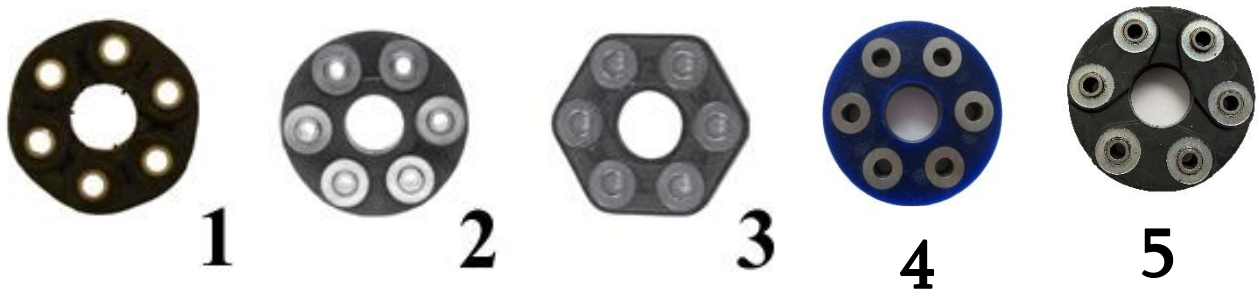

	DÉSIGNATION	REF
1	POUR P11	FL001
2	POUR SP11	FL002
3	POUR B100 / VM1124	FL003
4	POLYURETHANNE HR POUR P11/PH9 NOUVELLE FABRICATION	FL004
.	FLECTOR COTE VIS POUR SP20	FL005
.	FLECTOR COTE MOTEUR POUR SP20	FL006
5	FLECTOR SILENT300	FL007
6	FLECTOR COTE VIS BY DIRECTIONNEL TF400	FL011

## ENTRAINEMENT POMPE HYDRAULIQUE

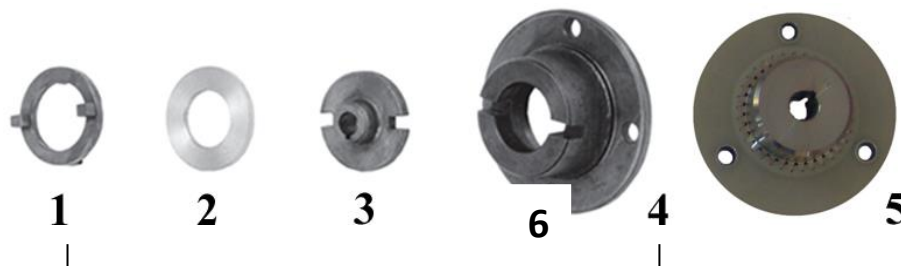

	DÉSIGNATION	REF
1	ENTRAINEMENT	EPH1
2	RONDELLE	EPH2
3	ENTRAINEMENT COTE POMPE	EPH3
4	ACCOUPLLEMENT	EPH4
5	ACCOUPLLEMENT POMPE HYDRAULIQUE	EPH5
6	KIT ENTRAINEMENT COMPLET	EPHC

# LES COURROIES



DÉSIGNATION	REF
CRANTEE 30 X 10 X 1035 – P11 DVS	C301035
CRANTEE 30 X 10 X 1073 – PH7/T20R	C30101073
CRANTEE 30X10X950	C30950
A53 COMPRESSEUR VM20HY	CA53
B40 – VARIO P11 DVM	CB40
B41 1/2	CB4112
B42 – COMPRESSEUR P11 DVM	CB42
A MAILLON LONG 1,27 ML POUR SP11	CMA127
A MAILLON AU ML POUR SP11	CMA13
SPA950	CSPZ950
SPA 982	CSPA982
SPA1060	CSPA1060
SPA1120 – COMPRESSEUR SP11 AP 2009	CSPA1120
SPA1132	CSPA1132
SPA1207	CSPA1207
SPA1232	CSPA1232
SPA 1257	CSPA1257
SPA1282	CSPA1282
SPA 1307 – COMPRESSEUR S28	CSPA1307
SPA1320 – COMPRESSEUR PH9 AV 1997	CSPA1320
SPA1332	CSPA1332
SPA1357 – P11DVM/COMPRESSEUR PH9RS	CSPA1357
SPA1382 – COMPRESSEUR PH9S / RECO	CSPA1382
SPA1400	CSPA1407
SPA 1425 – TCL15	CSPA1425
ALTERNATEUR SPZ937	CSPZ937
COURROIE ALTERNATEUR D1105	CK01
COURROIE POMPE A EAU D1105	CK02
COURROIE ALTERNATEUR D1005	CK03



# TUYAUX DE PROJECTION SERTIS

PRESSION DE SERVICE : 40 BAR



Les tuyaux sont sertis avec des raccords testés par la TÜV



DÉSIGNATION	LG. (ML)	REF
SANGLE DE TRANSPORT POUR TUYAU LONG 70 CM	0,70	SN70
SANGLE POUR TUYAU LONG 110CM AVEC BOUCLE A GRIFFE 20MM JAUNE POUR TUYAUX Ø65	1.10	SN110
Ø25 NU	AU ML	250000
Ø25 M/F25	5	250501
Ø25 M/F27	5	250502
Ø25 M35/M25 LANCE	5	250503
Ø25 M35/M27	5	250504
Ø 25 M25 /M35	8	250803
Ø 25 M27 /M35	8	250804
Ø25 M35/M25	10	251003
Ø25 M35/M27	10	251004
Ø25 M35/M25	15	251503
Ø25 M/F DN27	15	251503
Ø25 M35/M27	20	252004
Ø32 TUYAU DE PROJECTION Ø32 20BAR	AU ML	320000
Ø32 TUYAU DE PROJECTION Ø32 M/F ALU	10	321001
Ø32 TUYAU DE PROJECTION Ø32 20BAR AVEC DOUILLE 1"1/4	10	321006

## NOS TUYAUX Ø 35 SONT FOURNIS DE SANGLES DE TRANSPORT

Ø35 NU		AU ML	350000
Ø35 M/F35	INTERMEDIAIRE	13,3	351301
Ø35 M50/F35	SORTIE	13,3	351302
Ø35 M/F35		20	352001
Ø35 M50/F35		20	352002

Ø50 NU	CHAPE	AU ML	500000
Ø50 SERTI M/F 50	CHAPE	10	501001
Ø50 SERTI M/F50	CHAPE	13,3	501301
Ø50 SERTI M/F50	CHAPE	20	502001
Ø50 EQUIPE PERROT CANNELE	CHAPE	10	501002
Ø50 EQUIPE PERROT CANNELE	CHAPE	20	502002

# TUYAUX BLANCS ANTI TACHE

PRESSION DE SERVICE :  
40 BAR



DÉSIGNATION			LG. (ML)	REF
SANGLE DE TRANSPORT POUR TUYAU LONG 70 CM			0,70	SN70
SANGLE POUR TUYAU LONG 110CM AVEC BOUCLE A GRIFFE 20MM JAUNE			1.10	SN110
Ø25	PROJECTION	ANTI-TACHE	AU ML	25B0000
Ø25	M35/M25 LANCE	ANTI-TACHE	5	25B0503
Ø25	M35/M27 LANCE	ANTI-TACHE	5	25B0504
Ø35	NU PROJECTION	ANTI-TACHE	AU ML	35B0000
Ø35	M/F 35 INTERMEDIAIRE	ANTI-TACHE	13,3	35B1301
Ø35	M50/F35 SORTIE MACHINE	ANTI-TACHE	13,3	35B1302
Ø50	NU CHAPE	ANTI-TACHE	AU ML	50B0000
Ø50	M/F50 CHAPE	ANTI-TACHE	10	50B1001
Ø50	M/F50 CHAPE	ANTI-TACHE	13,3	50B1301
Ø50	M/F50 CHAPE	ANTI-TACHE	20	50B2001
Ø 65	NU CHAPE	ANTI-TACHE	AU ML	65B0000
Ø 65	M/F PERROT CANNELE	ANTI-TACHE	10	65B1001
Ø 65	M/F PERROT P. INTEGRAL	ANTI-TACHE	10	65B1002
Ø 65	M/F PERROT CANNELE	ANTI-TACHE	20	65B2001
Ø 65	M/F PERROT P. INTEGRAL	ANTI-TACHE	20	65B2002

20 BAR

## ÉQUIPEMENT DE TUYAU BLANC

COMPRENANT	REF
EQUIPEMENT PROJETEUR BLANC SANS LANCE GK	ET0001B
EQUIPEMENT PROJETEUR BLANC SANS LANCE EXPRESS	ET0002B

COMPRENANT	REF
4 TUYAUX ; 1 LANCE 1" DEMONTABLE RF Ø25 EXPRESS ; 3 BUSES ; 4 BALLES ; 2 SANGLES NYLON ; 1 ECOUVILLON	ET3502B

COMPRENANT	REF
4 TUYAUX ; 1 LANCE 1" DEMONTABLE RF Ø 25 EXPRESS ; 3 BUSES ; 2 BALLES ; 2 SANGLES NYLON ; 1 ECOUVILLON	ET3503B

# LES ÉQUIPEMENTS

## > PROJECTEURS

**PENSEZ-Y  
PAGE 46**



DÉSIGNATION	REF
JEU DE TUYAUX <b>GK</b>	ET0001
JEU DE TUYAUX <b>EXPRESS</b>	ET0002
<b>COMPRENANT</b> : 1 TUYAU Ø35 13.3ML M/F 50/35, 1 TUYAU Ø35 13.3ML M/F 35/35, 1 TUYAU Ø25 5ML M/M 35/25, 1 TUYAU AIR GK/EX Ø13 40ML	

DÉSIGNATION	REF
EQUIPEMENT MACHINE AVEC <b>LANCE GK</b>	ET3502
EQUIPEMENT MACHINE AVEC <b>LANCE EXPRESS</b>	ET3503
<b>COMPRENANT</b> : 1 TUYAU Ø35 13.3ML M/F35, 1 TUYAU Ø35 13.3ML M/F 50/35, 1 TUYAU Ø25 5ML M/M 35/25, 1 TUYAU AIR GK/EX Ø13 40ML, 1 LANCE DECO 1P DEMONTABLE GK/EX RF 25, BUSES Ø8/10/12, 1 BALLE Ø60, 1 SANGLE NYLON	

DÉSIGNATION	REF
EQUIPEMENT MACHINE AVEC <b>LANCE FILETÉE GK</b>	ET3504
EQUIPEMENT MACHINE AVEC <b>LANCE FILETÉE EXPRESS</b>	ET3505
<b>COMPRENANT</b> : 1 TUYAU Ø35 13.3ML M/F35, 1 TUYAU Ø35 13.3ML M50/F35, 1 TUYAU AIR GK/EX Ø13 40ML, 1 LANCE 1P DEMONTABLE TETE FILTEE GK/EX + BUSES, 1 BALLE Ø60, 1 SANGLE NYLON	

DÉSIGNATION	REF
EQUIPEMENT MACHINE AVEC <b>LANCE BOHMER 1" GK</b>	ET3506
<b>COMPRENANT</b> : 1 TUYAU Ø25 5ML M35/M27, 1 TUYAU Ø35 13.3ML M/F 35, 1 TUYAU Ø35 13.3ML M50/F35, 1 TUYAU AIR Ø13 40ML GK, 1 LANCE DECO BOHMER 1P GK RF 27 TOURNANT + BUSES, 1 BALLE Ø60, 1 SANGLE	

# TUYAUX CONIQUE ET GOULOTTE

Suite

**NOUVEAU**

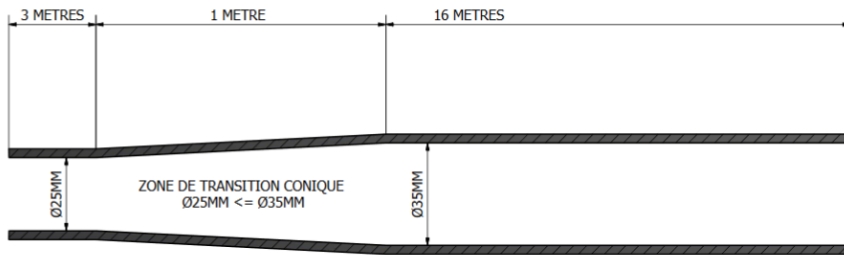

DÉSIGNATION	REF
TUYAU NU DE PROJECTION CONIQUE Ø 35/25 20 ML	TC35200
TUYAU NU DE PROJECTION CONIQUE 20 MT MC3550L/M25L	TC3501
TUYAU NU DE PROJECTION CONIQUE 20 MT MC3550L/MC27L	TC3502
TUYAU NU DE PROJECTION CONIQUE 20 MT MC35L/MC25L	TC3503
TUYAU NU DE PROJECTION CONIQUE 20 MT MC35L/MC27L	TC3504

## > TUYAU DE SABLAGE ET GOULOTTE



DÉSIGNATION	REF
GOULOTTE BETON Ø 200 AU ML	GO200
COLLIER A VIS POUR GOULOTTE Ø200	CV0201



DÉSIGNATION	REF
TUYAU DE SABLAGE Ø 25 AU ML 20 BAR	25S0000

# TUYAUX D'AIR 20 BAR



Page 43

DÉSIGNATION	LG (ML)	BAR	REF
Ø08 TRANSPARENT NU	AU ML	20	08AT000
Ø10 TRANSPARENT NU	AU ML	20	10AT000
Ø13 TRANSPARENT NU	AU ML	20	13AT00

Ø10 NU Caoutchouc	AU ML	20	10A0000
Ø13 NU	AU ML	20	13A0000
Ø13 EQUIPE GK	5	20	13A05G
Ø13 EQUIPE EXPRESS	13,3	20	13A13E
Ø13 EQUIPE GK	13,3	20	13A13G
Ø13 NU 20ML	20	20	13A2000
Ø13 EQUIPE GK	20	20	13A20G
Ø13 EXPRESS AVEC COLLIERS A GRIFFE	20	20	13A20EGR
Ø 13 EQUIPE EXPRESS	20	20	13A20E
Ø13 NU 40ML	40	20	13A4000
Ø13 EQUIPE EXPRESS	40	20	13A40E
Ø13 EQUIPE GK	40	20	13A40G

Ø19 NU	AU ML	20	19A000
Ø19 NU	20	20	19A2000
Ø19 EQUIPE EXPRESS	20	20	19A20E
Ø19 EQUIPE GK	20	20	19A20G
Ø19 NU	40	20	19A4000
Ø19 EQUIPE EXPRESS	40	20	19A40E
Ø19 EQUIPE GK	40	20	19A40G

## > MANCHETTE



DÉSIGNATION	REF
MANCHETTE Ø 19 POUR MARTEAU	MEX19
MANCHETTE Ø13 POUR MARTEAU	MEX13

# TUYAUX D'EAU ET CHAPE

## > TUYAUX D'EAU

30 bar à l'éclater

-10° /+60°

6 couches

Anti UV

Usage alimentaire



DÉSIGNATION		LG (ML)	REF
Ø15 NU	ANTITORSION	AU ML	15E0000
Ø15 NU	ANTITORSION	50,00	15E500

Ø19 NU	6 couches 30 bar	ANTITORSION	AU ML	19E0000
Ø19 EQUIPE GK	6 couches 30 bar	ANTITORSION	25,00	19E25G
Ø19 EQUIPE EX	6 couches 30 bar	ANTITORSION	25	19E25E
Ø19 NU	6 couches 30 bar	ANTITORSION	50,00	19E5000
Ø19 EQUIPE EXPRESS	6 couches 30 bar	ANTITORSION	50,00	19E50E
Ø19 EQUIPE GK	6 couches 30 bar	ANTITORSION	50,00	19E50G

## > SANGLES



DÉSIGNATION		REF
SANGLE DE TRANSPORT POUR TUYAU LONG 70 CM		SN70
SANGLE POUR TUYAU LONG 110CM AVEC BOUCLE A GRIFFE 20MM JAUNE POUR TUYAUX Ø65		SN110
SANGLE CUIR	400X60 MM POUR TUYAU	SC
SANGLE NYLON	400X60 MM POUR TUYAU	SN

## > TUYAUX CHAPE

PRESSION DE SERVICE : 20 BAR

DÉSIGNATION	LG. (ML)	REF
Ø65 NU	AU ML	650000
Ø65 EQUIPE M/F PERROT CANNELE	10	651001
Ø65 EQUIPE M/F PERROT PASSAGE INTEGRAL	10	651002
Ø65 EQUIPE VICTAULIC	10	651003
Ø65 EQUIPE M/F PERROT CANNELE	20	652001
Ø65 EQUIPE M/F PERROT PASSAGE INTEGRAL	20	652002
Ø65 EQUIPE VICTAULIC	20	652003

## > MALAXEURS / TRANSPORTEURS



DÉSIGNATION	REF
JEU DE TUYAUX Ø50	ET5001
COMPRENANT : 1 TUYAU Ø 50 20ML MF 50 / 1 TUYAU Ø 50 13,3ML MF 50	

DÉSIGNATION	REF
EQUIPEMENT Ø 65	ET6501
COMPRENANT : 1 tuyau Ø65, 1 déversoir 90cm, 1 sangle, 1 balle Ø80, 1 raccord femelle taraudé 3"	

DÉSIGNATION	REF
EQUIPEMENT Ø 65	ET6502
COMPRENANT : 1 tuyau Ø65 10ml, 1 tuyau Ø65 20ml, 1 déversoir 90cm, 1 sangle, 1 balle Ø80, 1 raccord femelle Perrot 3"	

DÉSIGNATION	REF
EQUIPEMENT Ø 65 PASSAGE INTEGRAL	ET6503
COMPRENANT : 1 tuyau Ø65 20ml, 1 déversoir 90cm, 1 sangle, 1 balle Ø80, 1 raccord femelle Perrot taraudé 3"	

DÉSIGNATION	REF
EQUIPEMENT PERROT Ø 65 PASSAGE INTEGRAL	ET6504
COMPRENANT : 1 tuyau Ø65 10ml, 1 tuyau Ø 20ml, 1 déversoir 90cm, 1 sangle, 1balle Ø80, 1 raccord femelle Perrot taraudé 3"	

## > TUYAU BÉTON



DÉSIGNATION	REF
TUYAU BETON Ø 100 85 BAR LG 3ML SERTI 4"	TB1000340
TUYAU BETON Ø 100 85 BAR LG 3ML SERTI 4"1/2	TB1000345
TUYAU BETON Ø50 85 BAR LONG 5MT 2 VICTAULIC 2"	TB500505
TUYAU BETON Ø50 85 BAR LONG 10ML 2 MÂLES BSP FILETE 2"	TB501002
TUYAU BETON Ø 76 85 BAR LG 10ML SERTI 3" VICTAULIC	TB76103

!/ \ AUTRES DIMENSIONS NOUS CONTACTER

## > LES DÉVERSOIRS



DÉSIGNATION	REF
DEVERSOIR 60 CM FILETE 3" AVEC CABOCHON A GUILLOTINE	DV60CG
DEVERSOIR 60 CM FILETE 3" AVEC CABOCHON	DV060C
DEVERSOIR 60 CM FEMELLE PERROT Ø 65 CANNELE	DV060C1
DEVERSOIR 60 CM FEMELLE PERROT Ø 65 PASSAGE INTEGRAL	DV06C2
DEVERSOIR 90 CM FILETE 3" AVEC CABOCHON	DV903P
DEVERSOIR 90 CM PERROT CANNELE Ø 65 AVEC CABOCHON	DV90C1
DEVERSOIR 90 CM FEMELLE PERROT Ø65 PASSAGE INTEGRAL	DV90C2
DEVERSOIR 90CM AVEC CABOCHON MALE A CAMES Ø 50	DC90C5
CABOCHON POUR DEVERSOIR	DVC
TAMPON POUR PIED DE DEVERSOIR	DVT



# TUYAU SPIRALÉ POLYURETHANE

## > GAINÉ D'AIR SPIRALÉE POUR PH9



DÉSIGNATION	REF
GAINÉ AIR SPIRALE Ø 50 AU ML	LA907702

## > TRANSPORT DE OUATE DE CÉLULOSE ET CHANVRE



DÉSIGNATION	REF
TUYAU NU SPIRE METAL Ø 63 AU ML	63SP0000
TUYAU NU SPIRE METAL Ø 120 AU ML	120SP0000

## > TUYAU D'ÉPANDAGE DE CHAPE FLUIDE



DÉSIGNATION	REF
TUYAU NU SPIRE METAL Ø 50 AU ML	50SP0000
TUYAU NU SPIRE METAL Ø 50 10ML AVEC 1 SEULE FEMMELLE	50SP1001
TUYAU NU SPIRE METAL Ø 50 10ML AVEC 1 SEUL MALE	50SP1002

## > TUYAU DE POMPAGE

DÉSIGNATION	REF
TUYAU POMPAGE EAU NU SPIRE Ø 25 AU ML	25SP0000

# LES RACCORDS PERROT

## > FEMELLES



DÉSIGNATION	REF
Ø50 CANNELE	PF50C
Ø50 PASSAGE INTEGRAL	PF50PI
Ø60 CANNELE	PF60C
Ø65 CANNELE	PF65C
Ø65 PASSAGE INTEGRAL (AVEC VISSERIE)	PF65PI
Ø65 TARAUDE 2"1/2 ( <i>Cannelé</i> )	PF65T25
Ø65 TARAUDE 3" ( <i>Cannelé</i> )	PF65T30
Ø65 TARAUDE 3" PASSAGE INTEGRAL	PF65T30PI
Ø65 PERROT FEMELLE PASSAGE INTEGRAL RENFORCE	PFR65PI

## > MALES



DÉSIGNATION	REF
Ø50 CANNELE	PM50C
Ø50 PASSAGE INTEGRAL	PM50PI
Ø60 CANNELE	PM60C
Ø65 CANNELE	PM65C
Ø65 PASSAGE INTEGRAL (AVEC VISSERIE)	PM65PI
Ø65 TARAUDE 3" PASSAGE INTEGRAL	PM65PIT30
Ø65 TARAUDE 2"1/2	PM65T25
Ø65 TARAUDE 2"1/2 PASSAGE INTEGRAL	PM65TPI25
Ø90 CANNELE	PM90C
Ø65 PERROT MALE PASSAGE INTEGRAL RENFORCE	PMR65PI

# LES RACCORDS PERROT

Suite

## > JOINTS RACCORD PERROT

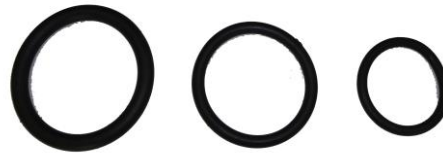

DÉSIGNATION	REF
POUR PF90PI Ø EXT 160mm	JP108
POUR PF65PI Ø EXT 140mm	JP89
POUR PF65C Ø EXT 110mm	JP65

## > RÉDUCTIONS ET BOUCHONS



	DÉSIGNATION	REF
1	REDUCTION GALVA M/F 3"/ 2"1/2	RGMF04
2	REDUCTION MALE GALVA 2"1/2 – 2"	RGM21220
3	REDUCTION MALE GALVA 2"/ 1"1/2	RG20112
4	REDUCTION TARAUDEE 3" FILETEE 2"1/2	RTF30212
5	BOUCHON MALE 2" GALVA	BG20
	BOUCHON MALE 3" GALVA	BG30
6	REDUCTION TARAUDEE 3" FILETEE 2"	RTF3020

## > JOINTS POUR TRÉPIED DE CHAPE LIQUIDE

**PENSEZ-Y**



DÉSIGNATION	REF
JOINT EXPRESS Ø INTERIEUR DE 15MM	EXJP
JOINT POUR RACCORD EXPRESS ROUGE PETIT TROU	EXJRP

# LES RACCORDS VICTAULIC ET VOIE SECHE



1



2

	DÉSIGNATION	REF
1	RAMASSE BALLE FEMELLE POUR TUYAU Ø 50	PRBF50
2	RAMASSE BALLE MALE POUR TUYAU Ø 50	PRBM50

## > RACCORDS VICTAULIC



DÉSIGNATION	REF
RACCORD ADAPTATEUR VICTAULIC 3" PERROT MALE 65	VP6530



DÉSIGNATION	REF
VICTAULIC Ø 65 3"	V6530
VICTAULIC Ø 90 4"	V9040



DÉSIGNATION	REF
VICTAULIC Ø65 TARAUDE 2" 1/2	V65T25
RACCORD VICTAULIC 4"/ 3"	V4030

## > RACCORDS VOIE SECHE



DÉSIGNATION	REF
RACCORD VOIE SECHE 3" POUR TUYAU Ø 50	RVS3050
RACCORD VOIE SECHE 3" POUR TUYAU Ø 60	RVS3060
RACCORD VOIE SECHE 4" POUR TUYAU Ø 65	RVS4065

# LES RACCORDS A CAMES

## > FEMELLES

### Les Cannelés



Ø INT.

DÉSIGNATION		BLANC	LUDECKE
Ø TUYAU	Ø INT.	REF	REF
Ø 25	Ø 35	•	FC25
Ø 27	Ø 41	FC27	FC27L
Ø 35	Ø 51	FC35	FC35L
Ø 50	Ø 64	FC50	FC50L

### Les Taraudés



DÉSIGNATION	BLANC	LUDECKE
	REF	REF
Ø 25 - 1"	FT2510	FT2510L
Ø 27 - 1"	FT2710	FT2710L
Ø 35 - 1"	FT35100	FT35100L
Ø 35 - 1" ½	FT35112	FT35112L
Ø 35 - 1" ¼	FT35114	FT35114L
Ø 50 - 2"	FT5020	FT5020L
TOURNANT Ø 27 TARAUDE 1" ALU		FT2710T

### Les Filetés



DÉSIGNATION	REF
Ø 25 - 1"	FF2510
Ø 27 - 1"	FF2710
Ø 50 - 2"	FF50200
Ø 50 - 2" ½	FF50212
ADAPTATEUR M50 / F35	MF5035L

## > LES JOINTS



DÉSIGNATION	Ø EXT.	REF
Ø 25	Ø 35	JFC25
Ø 27	Ø 42	JFC27
Ø 35	Ø 50	JFC35
Ø 50	Ø 65	JFC50

## > LEVIER A CAME



DÉSIGNATION	REF	LUDECKE
		REF
FONTE	LCF	LCFL
ANNEAU	LCFA	

## > CHASSE GOUPILLES



DÉSIGNATION	REF
CHASSE GOUPILLES Ø 6	GRC06

## > LES GOUPILLES ROULÉES ET PLEINES



DÉSIGNATION	REF
6 X 30	GR630
6 X 40	GR640
6 X 30 PLEIN	GP630

## > MALES

### *Les Cannelés*



	BLANC	LUDECKE
DÉSIGNATION	REF	REF
Ø 25	MC25	MC25L
25/35	MC2535	MC2535L
Ø 27	MC27	MC27L
Ø 27 TOURNANT	MC27T	•
Ø 35	MC35	MC35L
35/50	MC3550	MC3550L
Ø 50	MC50	MC50L

### *Les Taraudés*



	BLANC	LUDECKE
DÉSIGNATION	REF	REF
Ø 25 - 1"	MT25100	MT25100L
Ø 27 - 1"	MT27100	MT2710L
Ø 27 - 1" 1/4	•	MT27114L
Ø 35 - 1"	MT35100	MT35100L
Ø 35 - 1"½	MT35112	MT35112L
Ø 35 - 1"¼	MT35114	MT35114L
Ø 50 - 2"	MT50200	MT5020L
Ø 50 - 2"½	MT50212	MT50212L

### *Les Réductions Mâle/Mâle*



DÉSIGNATION	REF
M/M 25/27	MR2524
M/M 35/27	MR3524
M/M 35/25	MR3525
M/M 50/35	MR5035

# LES RACCORDS GEKA

## > LES CANNELÉS



DÉSIGNATION	REF
Ø 10	GK10
Ø 13	GK13
Ø 16	GK16
Ø 19	GK19
Ø 25	GK25
BLOQUANT Ø13	GK13B
BLOQUANT Ø 19	GK19B
BLOQUANT Ø 25	GK25B



## > LES TARAUDÉS



DÉSIGNATION	REF
1"	GKT010
1/2"	GKT012
3/4"	GKT034
3/8"	GKT038

## > LES FILETÉS



DÉSIGNATION	REF
1"	GKF010
1/2"	GKF012
3/4"	GKF034
3/8"	GKF038

## > ACCESSOIRES GK



DÉSIGNATION	REF
JOINT POUR RACCORD GEKA	GKJ
Y EN LAITON EQUIPE DE RACCORD GK	GKY
Y EN LAITON FEMELLE/MALE ¾	YLMF034
TAMIS FILTRANT LAITON POUR GK ET EXPRESS	TF

# LES RACCORDS EXPRESS AVEC JOINTS

## > LES CANNELÉS



DÉSIGNATION	REF
Ø 9 (9/11)	EX09
Ø 11 (11/13)	EX11
Ø 13 (13/15)	EX13
Ø 16	EX16
Ø 19	EX19
Ø 25	EX25

## > LES TARAUDÉS



DÉSIGNATION	REF
1"	EXT010
1/2"	EXT012
3/4"	EXT034
3/8"	EXT038
1" 1/4	EXT114

## > LES FILETÉS



DÉSIGNATION	REF
1"	EXF010
1/2"	EXF012
1/4"	EXF014
3/4"	EXF034
3/8"	EXF038
1" 1/4	EXF114

## > LES JOINTS EXPRESS

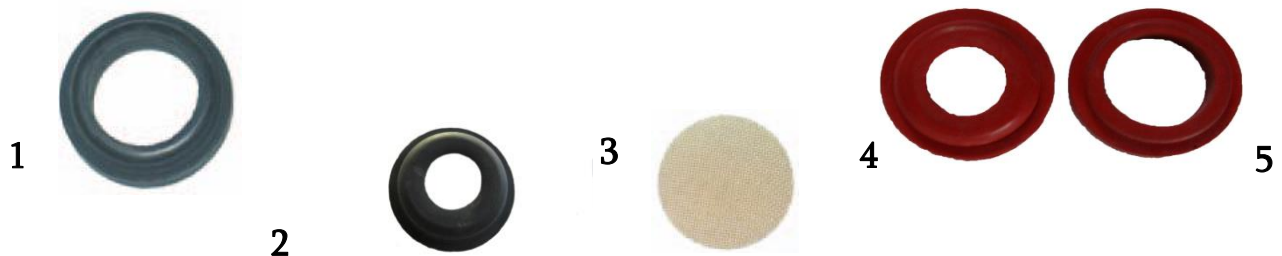

	DÉSIGNATION	REF
1	JOINT POUR RACCORD EXPRESS	EXJ
2	JOINT EXPRESS Ø INTERIEUR : 15MM	EXJP
3	TAMIS FILTRANT LAITON POUR GK ET EXPRESS	TF
4	JOINT EXPRESS ROUGE TROU Ø INTERIEUR : 15 MM	EXJRP
5	JOINT EXPRESS ROUGE GRAND TROU	EXJR



# LES RACCORDS EXPRESS FONTE & JOINTS

## > LES CANNELÉS



DÉSIGNATION	REF
EXPRESS FONTE 13/15	EF13
RACCORD CANNELE EXPRESS FONTE Ø 19	EF19
EXPRESS FONTE 13/15 A JOINT RENFORCE	EFR13
EXPRESS FONTE Ø 19 A JOINT RENFORCE	EFR19

## > LES TARAUDÉS



DÉSIGNATION	REF
RACCORD EXPRESS FONTE TARAUDE 1" JOINT LAITON	EFRT10
RACCORD EXPRESS FONTE TARAUDE 1/2" JOINT LAITON	EFRT12
RACCORD EXPRESS FONTE TARAUDE 3/4" JOINT LAITON	EFRT34
RACCORD EXPRESS FONTE TARAUDE 1"	EFT10
RACCORD EXPRESS FONTE TARAUDE 1/2"	EFT12
RACCORD EXPRESS FONTE TARAUDE 3/4"	EFT34

## > LES FILETÉS



DÉSIGNATION	REF
RACCORD EXPRESS FONTE FILETE 1/2"	EFF12
RACCORD EXPRESS FONTE FILETE 3/4"	EFF34
EXPRESS FONTE A JOINT RENFORCE FILETE 1"	EFRF10
EXPRESS FONTE A JOINT RENFORCE FILETE 1/2"	EFRF12
EXPRESS FONTE A JOINT RENFORCE FILETE 3/4"	EFRF34

## > LES JOINTS EXPRESS FONTE



DÉSIGNATION	REF
1 PROTECTION LAITON POUR JOINT DE RACCORD EXPRESS FONTE	EFRP
2 JOINT POUR RACCORD EXPRESS FONTE A / PROTECTION LAITON	EFRJ
3 JOINT POUR RACCORD EXPRESS FONTE	EFJ

# LES RACCORDS ALU

## > LES GOUPILLES ET LEVIERS A CAMES



DÉSIGNATION	REF
LEVIER A CAME INOX + AXE POUR RACCORD ALU 1"	LCI
LEVIER A CAME INOX + AXE POUR RACCORD ALU 1" ET 1"1/4"	LCI32

## > MALES

### *Les Cannelés*

DÉSIGNATION	REF
Ø 25 1"	FC25A
Ø32 1"1/4	FC32A

### *Les Filetés*

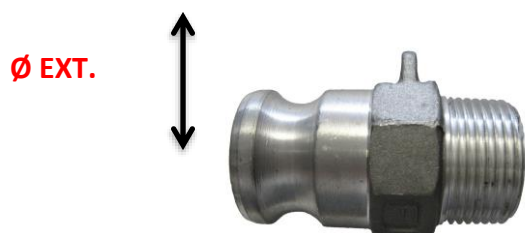

DÉSIGNATION		REF
Ø DE TUYAU	Ø EXT.	
Mâle Ø25 Fileté 1 "	Ø EXT 37	MF2510A
Mâle Ø32 Fileté 1"1/4	Ø EXT 46	MF32A
Femelle Ø25 fileté 1 "		FF2510A
Femelle Ø32 fileté 1"1/4		FF32114A

### *Les Taraudés*

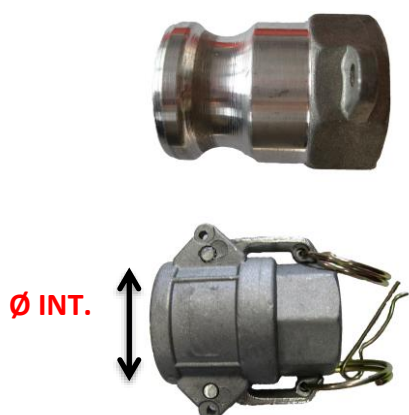

DÉSIGNATION		REF
Ø DE TUYAU	Ø INT.	
Mâle Ø25 1 "		MT2510A
Mâle Ø32 1"1/4		MT32114A
Femelle Ø25 1 "	Ø INT 37	FT2510A
Femelle Ø32 1"1/4	Ø INT 47	FT32114

### *Les Joints*

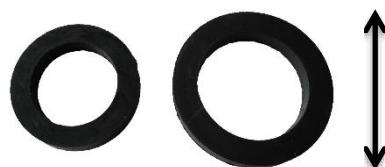

DÉSIGNATION		REF
Ø TUYAU	Ø EXT.	
Ø 25	Ø 39	JFC25A
Ø 32	Ø 48	JFC32A

## > AIR

# LES RACCORDS RAPIDES AIR ET EAU

## Les Cannelés



DÉSIGNATION	Ø TUYAU	REF
RACCORD D'AIR MALE Ø 10	Ø 10	MA5C10
RACCORD D'AIR Ø 7.2 MALE Ø6	Ø6	MA7C06
RACCORD D'AIR Ø 7.2 MALE Ø10	Ø10	MA7C10
RACCORD D'AIR Ø 5.5 FEMELLE Ø10	Ø10	FA5C10
RACCORD D'AIR Ø7.2 FEMELLE Ø10	Ø10	FA7C10

## Les Filetés



DÉSIGNATION	REF
RACCORD D'AIR Ø 5.5 MALE 1/4"	MA5F14
RACCORD D'AIR Ø 7.2 MALE 1/4"	MA7F14
RACCORD D'AIR Ø 7.2 FEMELLE 1/4"	FA7F14
RACCORD D'AIR Ø 7.2 FEMELLE 1/8"	FA7F18
RACCORD D'AIR Ø 5,5 FEMELLE 1/4"	FA5F14

## > EAU



DÉSIGNATION	REF
RACCORD RAPIDE LAITON POUR TUYAU Ø 19	RE19
RACCORD RAPIDE LAITON POUR TUYAU Ø 15	RE15
RACCORD RAPIDE LAITON POUR TUYAU Ø 19 AVEC CLAPET	REC19
RACCORD RAPIDE LAITON POUR TUYAU Ø 15 AVEC CLAPET	REC15

## Les Taraudés



DÉSIGNATION	REF
RACCORD RAPIDE MALE LAITON 3/4" (NEZ DE ROBINET)	REMT34
RACCORD RAPIDE MALE LAITON 1/2" (NEZ DE ROBINET)	REMT12

## Les Filetés



DESIGNATION	REF
RACCORD RAPIDE MALE LAITON 3/4"	REMF34
RACCORD RAPIDE MALE LAITON 1/2"	REMF12
JOINT POUR RACCORD D'EAU RAPIDE LAITON	REJ



DÉSIGNATION	REF
RACCORD RAPIDE MALE/MALE LAITON	REMM

# LES RACCORDS RAPIDES ET TUYAU RILSAN



DÉSIGNATION	REF
RACCORD COUDE POUR TUBE RILSAN Ø6 FILETAGE 1/8"	RRC06



DÉSIGNATION	REF
RACCORD DROIT POUR TUBE RILSAN Ø6 FILETAGE 1/8"	RRD06



DÉSIGNATION	REF
RACCORD ORIENTABLE POUR TUBE RILSAN Ø6 FILETAGE 1/8"	RRO06



DÉSIGNATION	REF
RACCORD UNION POUR TUBE RILSAN Ø6	RRU06



DÉSIGNATION	REF
TUBE RILSAN Ø4X6 AU ML	TB06



DÉSIGNATION	REF
CUVE D'AIR EN PLASTIQUE PH9	LAS780208

# TABLEAU DE CORRESPONDANCE

---

## TABLEAU DE CORRESPONDANCE

Dimension en Pouce	Dimension au pas du gaz	Dimension du filetage en millimètre	Dimension du taraudage en millimètre
1/8"	5/10	9,728	8,566
1/4"	8/13	13,157	11,445
3/8"	12/17	16,662	14,950
1/2"	15/21	20,955	18,631
3/4"	20/27	26,441	24,117
1"	26/34	33,249	30,291
1" 1/4	33/42	41,91	38,952
1" 1/2	40/49	47,803	44,845
2"	50/60	59,614	56,656
2" 1/2	66/76	75,184	72,226
3"	80/90	87,88	84,926
4"	102/114	113,03	110,072

## > A BANDE PLEINE

A



PLAGE DE SERRAGE	REF
10/16	CS1016
12/22	CS1222
16/27	CS1627
20/32	CS2032
25/40	CS2540

## > A OREILLES

A



DÉSIGNATION	REF
13/15	CO1315
14/17	CO1417
15/18 Ø 8	CO1518
17/20 Ø 10	CO1720
20/23 Ø 13	CO2023
25/28 Ø 19 (EAU)	CO2528
28/31 Ø 19 (AIR)	CO2831
34/37 Ø 25	CO3437
40/43 POUR BRC	CO4043

## > A GRIFFES



DÉSIGNATION	REF
POUR TUYAU Ø10 (19/21)	CG1921
POUR TUYAU Ø10 (22/24)	CG2224
POUR TUYAU Ø13 (25/27)	CG2527
POUR TUYAU Ø19 (28/30)	CG2830
POUR TUYAU Ø25 (35/37)	CG3537

## > A VIS



DÉSIGNATION	REF
POUR TUYAU Ø 19 (32/35)	CV0019
POUR TUYAU Ø 25 (36/39)	CV0025
POUR TUYAU Ø 32 (44/47)	CV0032
POUR TUYAU Ø 35 (48/51)	CV0035
POUR TUYAU Ø 50 (64/67)	CV0049
POUR TUYAU Ø 50 (68/73)	CV0050
POUR TUYAU Ø 65 (80/85)	CV0065
POUR TUYAU Ø 90 (104/112)	CV0090
POUR TUYAU Ø 50 PI (74/79)	CV50PI
POUR TUYAU Ø 65 PI (86/91)	CV65PI

## > EN FONTE



DÉSIGNATION	REF
POUR TUYAU Ø25 (SL40)	CF25
POUR TUYAU Ø35 (SL49)	CF35
POUR TUYAU Ø40 (SL60)	CF45
POUR TUYAU Ø50 (SL72)	CF50
POUR TUYAU Ø65 (SL94)	CF65

## > A LEVIER (VICTAULIC)



DÉSIGNATION	REF
ACIER 2"	CL20
ACIER 3"	CL30
ACIER 3" 1/2	CL35
ACIER 4"	CL40
ACIER 4" 1/2	CL45
ACIER 5"	CL50
ACIER 5" 1/2	CL55
ACIER 6"	CL60

## > JOINTS



DÉSIGNATION	REF
POUR COLLIER VICTAULIC 2"	JCL20
POUR COLLIER VICTAULIC 3"	JCL30
POUR COLLIER VICTAULIC 3" 1/2	JCL35
POUR COLLIER VICTAULIC 4"	JCL40
POUR COLLIER VICTAULIC 4" 1/2	JCL45
POUR COLLIER VICTAULIC 5"	JCL50
POUR COLLIER VICTAULIC 5" 1/2	JCL55
POUR COLLIER VICTAULIC 6"	JCL60



DÉSIGNATION	REF
CABLE ANTI- FOUET LG 500MM Ø15 - 50MM	CAF

# LES BUSES



DÉSIGNATION	DURE	SOUPLE
	REF	
BUSE Ø 6	BH06	B06
BUSE Ø 8	BH08	B08
BUSE Ø 10	BH10	B10
BUSE Ø 12	BH12	B12
BUSE Ø 14	BH14	B14
BUSE Ø 16	BH16	B16
BUSE Ø 18	BH18	B18
BUSE Ø 20	BH20	B20

## > BAGUE PORTE BUSE



DÉSIGNATION	REF
BAGUE PORTE BUSE POUR TL100F	BPB
BAGUE PORTE BUSE COMPATIBLE LANCY	BPBL

## > BUSES DECOLLETÉES



DÉSIGNATION	NOIR	BLEU
	REF	
DECOLLETEE Ø 6	BD06	BDB06
DECOLLETEE Ø 8	BD08	BDB08
DECOLLETEE Ø 10	BD10	BDB10
DECOLLETEE Ø 12	BD12	BDB12
DECOLLETEE Ø 14	BD14	BDB14
DECOLLETEE Ø 16	BD16	BDB16
DECOLLETEE Ø 18	BD18	BDB18
DECOLLETEE Ø 20	BD20	BDB20

## > BUSE A REJOINTER



	DÉSIGNATION	REF
1	DECOLLETEE Ø 10	BRD10
2	DECOLLETEE Ø 12	BRD12
3	DECOLLETEE Ø 16	BRD16
4	À CLIPSER	BRC



## > DÉTAIL DE LA BUSE A REJOINTER



DÉSIGNATION		REF
1	BUSE A COLLERETTE Ø 20	B20C
2	COLLIER A OREILLES 40/43	CO4043
3	BUSE A REJOINTER NUE	BR000

## LES BALLEES SEMI-DURES

!/\ VENDU A L'UNITE DU Ø70 AU Ø200



DÉSIGNATION	REF
Ø25 SACHET DE 10 UNIQUEMENT	B25S
Ø30 SACHET DE 10 UNIQUEMENT	B30S
Ø35 SACHET DE 10 UNIQUEMENT	B35S
Ø40 SACHET DE 10 UNIQUEMENT	B40S
Ø50 SACHET DE 10 UNIQUEMENT	B50S
Ø60 SACHET DE 10 UNIQUEMENT	B60S
Ø70	B70S
Ø80	B80S
Ø100	B100S
Ø125	B125S
Ø150	B150S
Ø175	B175S
Ø200	B200S

**PENSEZ-Y**

DÉSIGNATION	REF	
MALLETTE POUR LANCE DECO	MAL	1
MALLETTE POUR LANCE DECO	MAL2	2



# LANCE DE PROJECTION

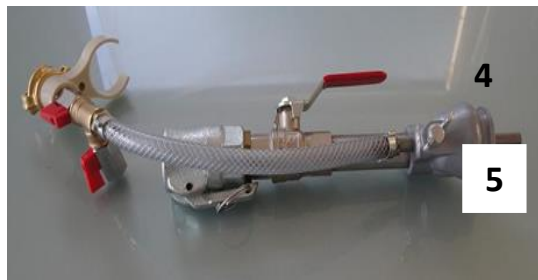

## AVEC VANNE DEMONTABLE

	DÉSIGNATION	REF
1	1" DEMONTABLE F25 EXPRESS TETE POLYPRO	L10DEP
	1" DEMONTABLE F25 GK TETE POLYPRO	L10DGP
2	1" DEMONTABLE EXPRESS RF25	L10DE
	1" DEMONTABLE GK RF 25	L10DG
3	1" DEMONTABLE EXPRESS RF27	L10DE27PP
	1" DEMONTABLE GK RF27	L10DG27PP
4	1" DEMONTABLE TETE FILETEE EXPRESS	L10DFEA
	1" DEMONTABLE TETE FILETEE GK	L10DFGA
5	3/4 ° DEMONTABLE RF25 EXPRESS	L34DE
	3/4 ° DEMONTABLE RF25 GK	L34DG
6	LANCE 1P DEMONTABLE TETE FILTEE EXPRESS	L10DFE
	LANCE 1P DEMONTABLE TETE FILTEE GK	L10DFG

*Pour toutes autres demandes, nous consulter.*

# LANCE DE PROJECTION

Suite



<b>AVEC VANNE INOX</b>		
	DÉSIGNATION	REF
<b>1</b>	1" INOX TETE FILETEE EXPRESS	L10IFE
	1" INOX TETE FILETEE GK	L10IFG
<b>2</b>	1" VANNE INOX EXPRESS	L10IE
	1" VANNE INOX GK	L10IG
<b>3</b>	1" VANNE INOX EXPRESS RF27	L10IE27
	1" VANNE INOX GK RF27	L10IG27
<b>4</b>	3/4" VANNE INOX EXPRESS	L34IE
	3/4" VANNE INOX GK	L34IG

*Pour toutes autres demandes, nous consulter.*

# LANCE DE PROJECTION

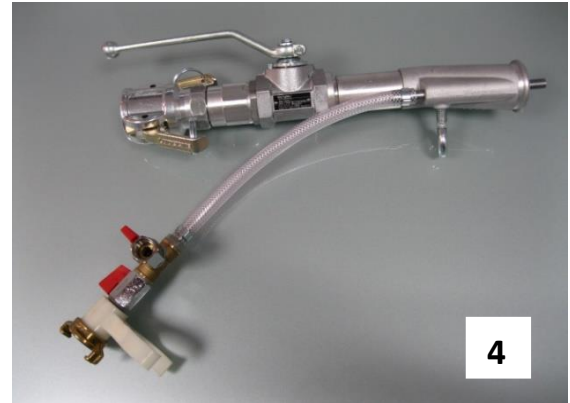
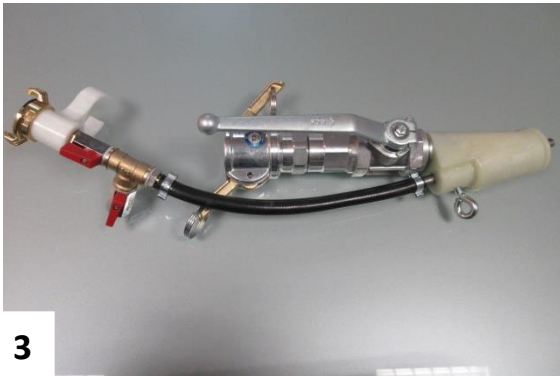

## AVEC VANNE BOHMER DEMONTABLE

	DÉSIGNATION	REF
1	BOHMER 1" EXPRESS RF 25	L10BE
	BOHMER 1" GK RF 25	L10BG
2	BOHMER 3/4 EXPRESS RF 25	L34BE
	BOHMER 3/4 GK RF25	L34BG
3	BOHMER 1" EXPRESS RF27 TOURNANT	L10BET
	BOHMER 1" GK RF27 TOURNANT	L10BGT
4	BOHMER 1" GK RF 27 TETE ALU 1" TUBE ACIER ET RACCORD TOURNANT	L10BGTA

*Pour toutes autres demandes, nous consulter.*

## > ÉCOUVILLON



DÉSIGNATION	REF
ÉCOUVILLON Ø 5MM	EC05

# LANCE DE PROJECTION

Suite

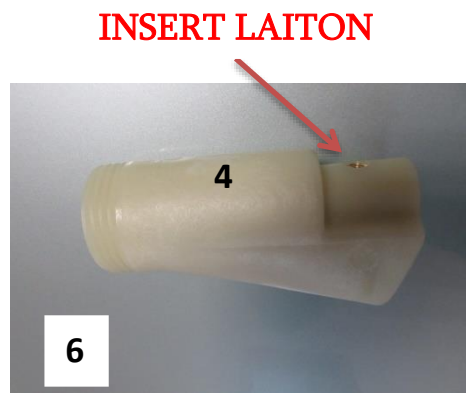
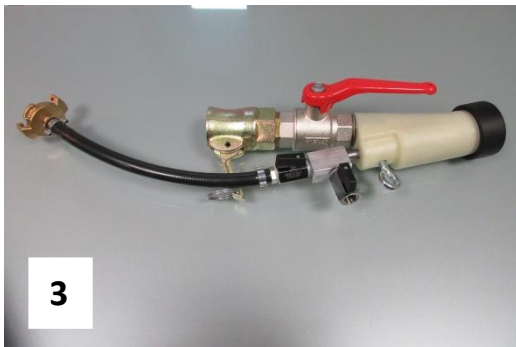
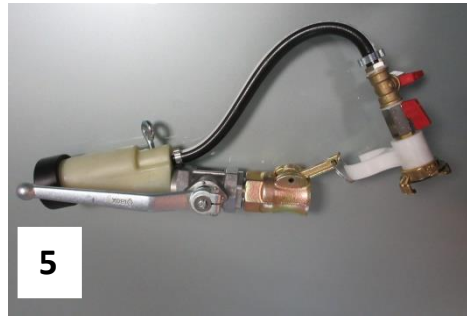
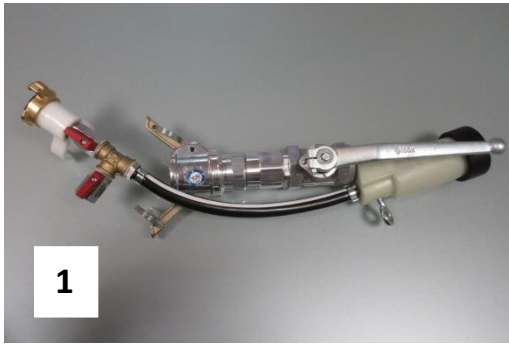

	DÉSIGNATION	REF
1	LANCE BOHMER ALU TETE FILETEE POLYPRO EX F27 TOURNANT	LBFET
	LANCE BOHMER ALU TETE FILETEE POLYPRO GK F27 TOURNANT	LBFGT
2	LANCE BOHMER ALU TETE FILETEE POLYPRO EX F27	LBFE27
	LANCE BOHMER ALU TETE FILETEE POLYPRO GK F27	LBFG27
3	LANCE DECO TETE FILETEE POLYPRO GK INJECTEUR FILETE	LDGFA
	LANCE DECO TETE FILETEE POLYPRO EX INJECTEUR FILETE	LDEFA
4	LANCE DECO TETE FILETEE POLYPRO EX INJECTEUR FILETE F27	LDEFA27
	LANCE DECO TETE FILETEE POLYPRO GK INJECTEUR FILETE F27	LDGFA27
5	LANCE BOHMER ALU TETE FILETEE POLYPRO EX	LBFE
	LANCE BOHMER ALU TETE FILETEE POLYPRO GK	LBFG
6	TETE DE LANCE FILTEE TARAUDEE 1" POLYPRO	TLFP

*Pour toutes autres demandes, nous consulter.*

# FAITES VOTRE LANCE

## > VANNES ET MAMELONS



DÉSIGNATION	REF
VANNE 1" BOHMER ALU M/F DEMONTABLE	VAB100
VANNE 3/4" BOHMER LAITON F DEMONTABLE	VAB034

VANNE F-F 3-4" DEMONTABLE	VAF034D
VANNE FEMELLE 1" DEMONTABLE	VAF100D
VANNE F/F 1" 1/4 40 BAR	VAF114

VANNE FEMELLE 3/4" INOX	VAF034I
VANNE FEMELLE 1" INOX	VAF100I

VANNE FEMELLE 1/2" EAU	VAF012
VANNE FEMELLE 3/4" EAU	VAF034
VANNE FEMELLE 1" EAU	VAF100

VANNE MINI M/F 1/4"	VM014
VANNE MINI M/F 3/8"	VM038

VANNE MINI PAPILLON M/F 1/4"	VMP14
VANNE MINI PAPILLON M/F 3/8"	VMP38

1 MAMELON LAITON REDUIT M/M 1"-3/4"	MLR1034
2 MAMELON LAITON REDUIT M/F 1"-3/4"	MLMF1034
3 MAMELON LAITON M/M 1"	ML0100

## > RACCORDS



1 2 3 4

	DÉSIGNATION	REF
1	FEMELLE Ø 25 TARAUDE 1"	FT2510
2	FEMELLE Ø 27 TARAUDE 1"	FT2710
3	FEMELLE Ø 27 TARAUDE 1" PLASTIQUE	FT2710P
4	FEMELLE Ø 27 ALU TOURNANT 1"	FT2710T

## > INJECTEURS



	DÉSIGNATION	REF
1	TUBE D'AIR POUR LANCE DECO LG 180MM	TA180
2	TUBE D'AIR POUR LANCE DECO LG 140MM	TA140
3	TUBE D'AIR LONG 180MM COUDE	TA180C
4	TUBE D'AIR LONG 140MM COUDE	TA140C
5	TUBE D'AIR FILETE	TAF

## > VANNE BOHMER

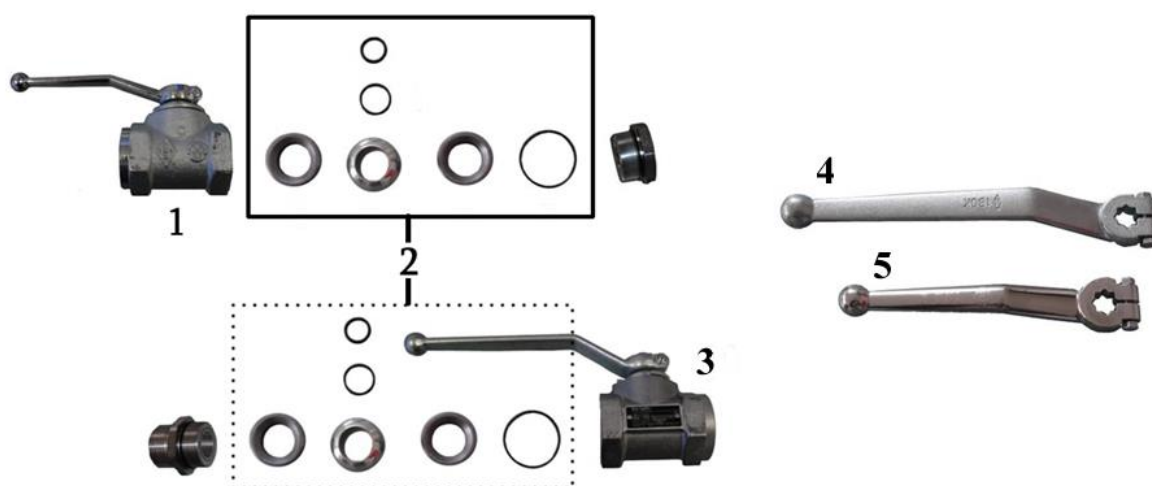

	DÉSIGNATION	REF
1	VANNE FEMELLE 3/4" BOHMER DEMONTABLE	VAB034
2	KIT REPARATION BOHMER 3/4 (1 BOISSEAU-2 JOINTS-3 TORIQUES)	KVAB034
	KIT REPARATION BOHMER 1" (1 BOISSEAU-2 JOINTS-3 TORIQUES)	KVAB100
3	VANNE 1" BOHMER ALU M/F DEMONTABLE	VAB100
4	POIGNEE DE VANNE BOHMER 1" LONG 180MM	PVAB100
5	POIGNEE POUR VANNE BOHMER 3/4 " LONG 130MM	PVAB034



	DÉSIGNATION	REF
	VIS A CEIL 8 X 20	VP08
	VIS A CEIL 10 X 20	VP10

# FAITES VOTRE LANCE

## > TETE DE LANCE



	DÉSIGNATION	REF
1	MORTIER	TLM
2	DECO 3/4 ALU	TL034A
3	COUDEE A 30° 1"	TL100C
4	DROITE 1"	TL100D
5	FILETEE TARAUEE 1"	TL100F
6	POLYPRO RONDE 1"	TLPR
7	POLYPRO 1"	TL100P
8	TETE DE LANCE FILTEE TARAUEE 1" POLYPRO	TLFP

## > TUBE DE LANCE

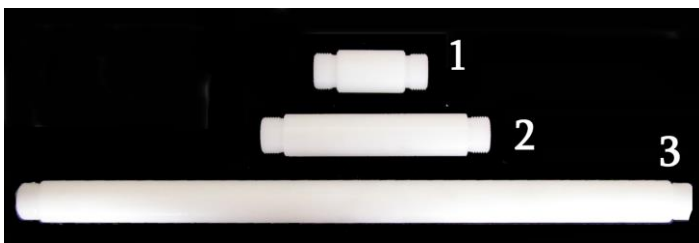

	DÉSIGNATION		REF
1	TUBE 1" PLASTIQUE LG 100MM	75g	TP0100
2	TUBE 1" PLASTIQUE LG 200MM		TP0200
3	TUBE 1" PLASTIQUE LG 600MM		TP0600
4	TUBE 1" PLASTIQUE LONG 1000MM		TP1000
5	TUBE 1" PLASTIQUE LONG 1500MM		TP1500
6	TUBE GALVA LG 100 3/4"		TG1034
7	TUBE GALVA LG 100 1"	200g	TG1010
8	TUBE GALVA LG 150 3/4"		TG1534
9	TUBE GALVA 1P LONG 40MM		TG0410



# LIGNE D'AIR

## > LIGNE D'AIR



INJECTEUR 140 MM	REF
POUR LANCE GK TUBE COURT ET DROIT	LDL01
POUR LANCE EXPRESS TUBE COURT ET DROIT	LDL02
POUR LANCE GK TUBE COURT ET COUDE	LDL03
POUR LANCE EXPRESS TUBE COURT ET COUDE	LDL04
INJECTEUR 180 MM	REF
POUR LANCE INJECTEUR 180MM DROIT - GK	LDL05
POUR LANCE INJECTEUR 180MM DROIT - EXPRESS	LDL06
POUR LANCE INJECTEUR 180MM COUDE - GK	LDL07
POUR LANCE INJECTEUR 180MM COUDE - EXPRESS	LDL08



DÉSIGNATION	REF
TYPE LANCY EXPRESS	LDL09
TYPE LANCY GK	LDL13

## > LIGNE D'AIR 1

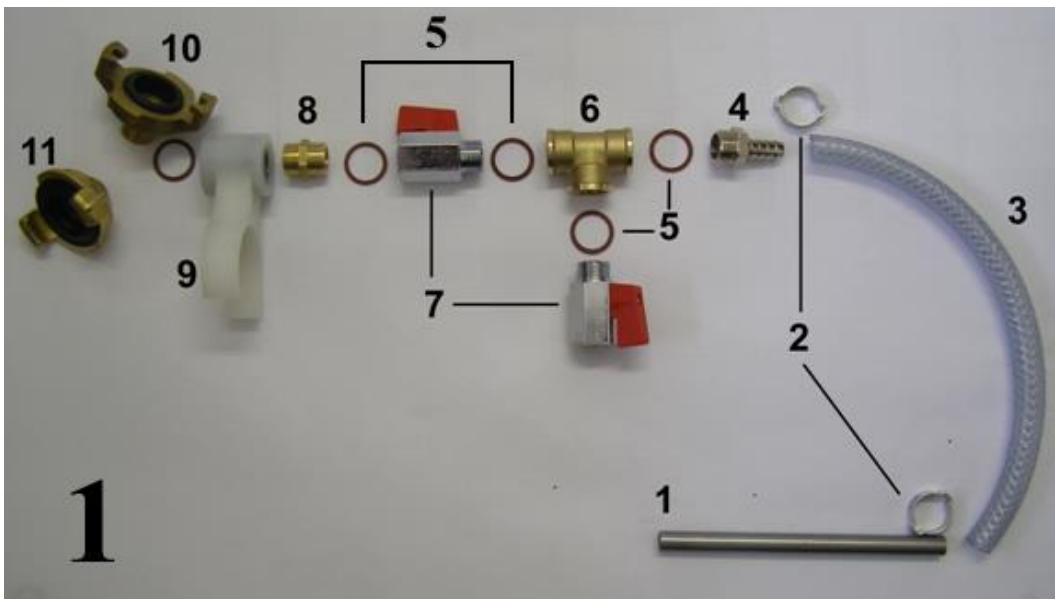

	DÉSIGNATION	REF
1	TUBE D'AIR POUR LANCE DECO LG 140MM	TA140
	TUBE D'AIR POUR LANCE DECO LG 180MM	TA180
	TUBE D'AIR LONG 140MM COUDE	TA140C
	TUBE D'AIR LONG 180MM COUDE	TA180C
2	COLLIER A OREILLES 15/18	CO1518
3	TUYAU Ø 10 TRANSPARENT LONG 0,25ML	10AT025
4	DOUILLE LAITON CANNELEE Ø 10 FILETEE 3/8"	DL1038
5	JOINT POUR VANNES 3/8"	VMJ38
6	TE LAITON FEMELLE 3/8"	TFL038
7	VANNE MINI M/F 3/8"	VM038
8	MAMELON LAITON M/M 3/8"	ML0038
9	ETRIER POUR LANCE DECO	ETL
10	RACCORD EXPRESS FILETE 3/8"	EXF038
11	RACCORD GEKA FILETE 3/8"	GKF038

## > LIGNE D'AIR 2

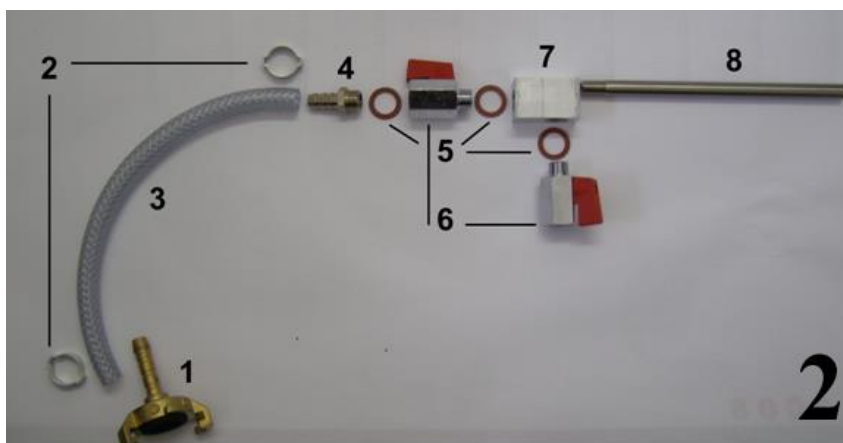

	DÉSIGNATION	REF
1A	RACCORD CANNELE EXPRESS 11/13	EX11
1B	RACCORD CANNELE GEKA Ø 10	GK10
2	COLLIER A OREILLES 15/18	CO1518
3	TUYAU Ø10 TRANSPARENT LG 0,25ML	10AT025
4	DOUILLE CANNELEE LAITON Ø 10 F1/4"	DL1014
5	JOINT POUR VANNE ¼	VMJ14
6	VANNE MINI M/F ¼"	VM014
7	TE ALU TARAUDE ¼	TFA014
8	TUBE D'AIR FILETE	TAF

# LANCE PLATRE

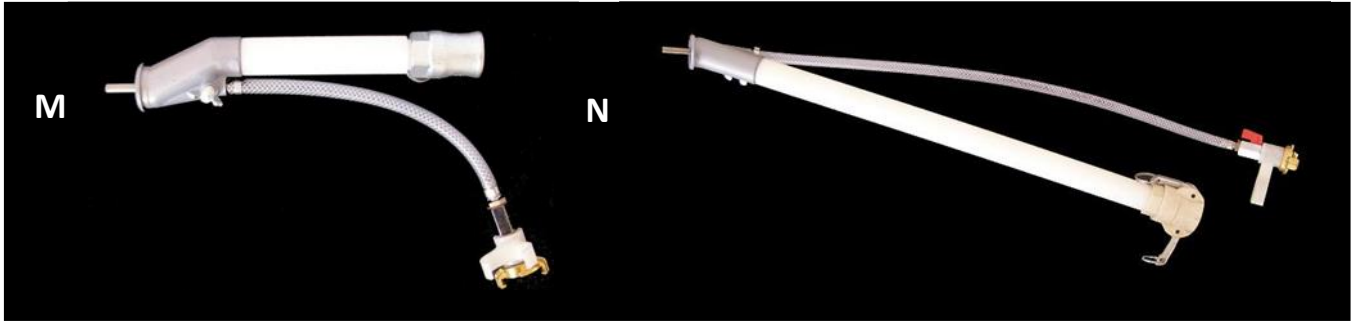

LANCE PLATRE		
M	LANCE PLATRE LONG 20 CM GK - F25	LP01
	LANCE PLATRE LONG 20 CM GK - F27	LP02
N	LANCE PLATRE LONG 60 CM GK - F25	LP11
	LANCE PLATRE LONG 60 CM GK - RF27 POUR PLAFOND	LP12

## > LIGNE D'AIR LANCE PLATRE



DÉSIGNATION	REF
POUR LANCE PLATRE 20 CM GK	LDL10
POUR LANCE PLATRE 60 CM GK	LDL11

## > LANCE BETON



DÉSIGNATION	REF
LANCE BETON PETIT MODELE Ø50 NU	LBP50
LANCE BETON Ø 50 GRAND MODELE NU	LBG50
BUSE Ø 65 MM POUR LANCE BETON ALIVA	BLB65

# LANCE A REJOINTER



DÉSIGNATION	REF
LANCE A REJOINTER 1" VANNE DEMONTABLE EX F25	LRDE
LANCE A REJOINTER 1" VANNE DEMONTABLE GK F25	LRDG
LANCE A REJOINTER 1" VANNE DEMONTABLE EX F27	LRDE27
LANCE A REJOINTER 1" VANNE DEMONTABLE GK F27	LRDG27
LANCE A REJOINTER VANNE INOX EX AVEC 3 BUSES 10/12/16	LRIE
LANCE A REJOINTER VANNE INOX GK AVEC 3 BUSES 10/12/16	LRIG
JOINTOYEUSE	JOINTOYEUSE

## > LANCE MORTIER



DÉSIGNATION	REF
LANCE MORTIER EXPRESS	LTE
LANCE MORTIER GK	LTG

## > LANCE PRODUIT PATEUX



DÉSIGNATION	REF
LANCE DE PROJECTION POUR PRODUITS PATEUX	L10P
BUSE Ø3 / Ø4 / Ø5 / Ø6 / Ø8 / Ø10	BP + Ø

# PIECES MULTIMARQUES COMPATIBLES :

➤ PROJECTEURS

➤ MALAXEURS /  
TRANSPORTEURS

# PIECES COMPATIBLES

## > SILENTBLOCS



	DÉSIGNATION	REF
1	BUTÉE P11DVS Ø 50X20 M10	20002P
2	GRILLE P11 DVM Ø 40X10 M8	10022P
3	ECHAPPEMENT P15 Ø 30X30 M10	20201P
4	SILENTBLOC DE GRILLE ACIER P11 DVM	10023P
5	SILENTBLOC ECHAPPEMENT PH9S	LAS2600
6	SILENTBLOC POUR K18 K113 PH9S	LAS2215

## > CIRCUIT D'AIR



	DÉSIGNATION	REF
1	SOUPAPE DE SECURITE 1/4"	SOUP14
2	RELAIS DE TELECOMMANDE	RT01
3	SOUPAPE DE SECURITE 1/2"	SOUP12
4	PRESSOSTAT 1/4" 10 BAR	PR10
5	PRESSOSTAT SP11	PRSP11
6	PRESSOSTAT AIR ET EAU	PRG4
7	SOUPAPE DE SECURITE 1/4P SIEGE LAITON 12 BAR MAXI	SOUP14G
8	SOUPAPE DE MISE À L'AIR LIBRE	SOUPL

## > ACCÉLÉRATEUR

Modèle : P11DVM

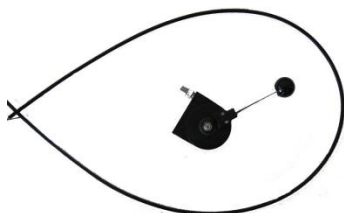

DÉSIGNATION	REF
CABLE D'ACCELERATEUR 2ML	CA01
GAINÉ D'ACCELERATEUR	CA02
SERRE CABLE	CA03
COSSE COEUR	CA04
MANETTE D'ACCELERATEUR	CA05

# BOUCHONS DE VIDANGE



1



2



3



4



5

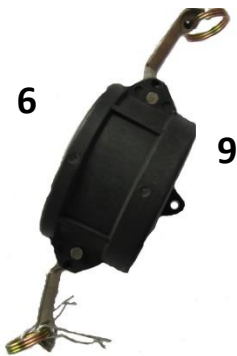

6

9



DÉSIGNATION		REF
1	BOUCHON DE CUVE 3 " ALU AVEC POIGNEE	BC30AP
2	BOUCHON DE CUVE 3 " ALU P/528	BC30A
3	BOUCHON DE CUVE 3" LAITON	BC30
	BOUCHON DE CUVE 2"	BC20
4	RACCORD DE VIDANGE 3"	BC31
5	RACCORD DE VIDANGE 3" ALU	BC31AP
6	BOUCHON COUPLEUR Ø 80 3" POLYPRO	BC30P
7	ADAPTATEUR Ø 80 TARAUDE 3" POLYPRO	BC31P
8	RACCORD MALE ALU DN80 TARAUDE 3P	MT8030A
9	BOUCHON COUPLEUR Ø 80 3" ALU	FB80A

8



9

# VIS HÉLICOÏDALE

Compatibles

S28



S8



MODÈLE	DÉSIGNATION	REF
S8	VIS DE FOND DE CUVE	B080100
S28	VIS DE FOND DE CUVE	B280100

SP11



MODÈLE	DÉSIGNATION	REF
SP11	VIS DE FOND DE CUVE	30100P
SP11 DQR	VIS DE FOND DE CUVE	30200P
SP11 BELISO	VIS DE FOND DE CUVE	30110P

PH9RS/S



PH9B/R



MODÈLE	DÉSIGNATION	REF
PH9RS/S	VIS HELICOÏDALE LG 60,5cm	LAS06005
PH9S	VIS HELICOÏDALE LG 70,5cm	LAS300
PH9B/R	VIS HELICOÏDALE LG 71cm	LA900200



1



2



3

	DÉSIGNATION	REF
1	ACCOUPLLEMENT POUR VIS D'ARCHIMEDE PH9RS	LAS06008
2	KIT DE JOINT POUR TREMIE PH9RS/S/ECO TP14 TCL14	LAS4033
3	ENTRAINEUR NU POUR ROTOR PH9 RS	EL01
	ENTRAINEUR A VIS COMPLET POUR PH9RS	EL01C



Modèle : P11DVS – P11SDHM – P15



DÉSIGNATION	REF
PALE DE MALAXEUR POUR P11 DVS, SDHM, P15	20001P

Modèle : PH9RS



	DÉSIGNATION	REF
1	PALE DE MALAXEUR PH9RS ÉPAISSEUR 8 MM	LAS16
2	PALE DE MALAXEUR PH9RS ÉPAISSEUR 8 MM	LAS17
3	PALE MALAXEUR PH9S	LAS020
4	PALE MALAXEUR PH9S	LAS021

Modèle : MIXO M2241

M3241, M3251, 740



	DÉSIGNATION	REF
1	SUPPORT DE PALE ARRIERE POUR MIXO	40005P
2	SUPPORT DE PALE AVANT POUR MIXO	40004P
3	PALE MALAXEUR ARRIERE POUR MIXO	40003P
4	PALE MALAXEUR CENTRAL POUR MIXO <b>x2</b>	40002P
5	PALE MALAXEUR AVANT POUR MIXO	40001P



DÉSIGNATION	REF
PALE DE MALAXEUR SP11 DROITE	30040P
PALE DE MALAXEUR SP11 GAUCHE	30041P

Modèle : BRINKMANN + LANCY TM200/30



6

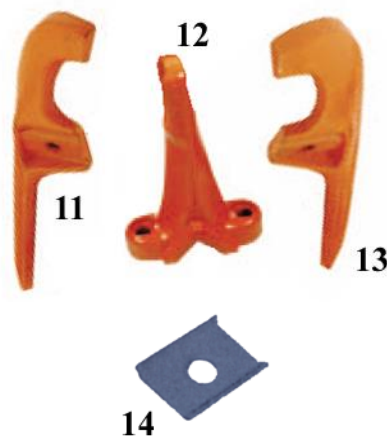

	DÉSIGNATION	REF
6	ETRIER DE SERRAGE DE SUPPORT DE PALE	70010B
11	PALE MALAXEUR B1	70020B
12	SUPPORT DE PALE POUR B1/B3	70022B
13	PALE MALAXEUR B3	70021B
14	CONTRE PLAQUE POUR SUPPORT DE PALE B1/B3	70023B

**PENSEZ-Y**

> BOULONNERIES

	BOULONNERIES POUR PALES	REF
1	VIS T 16 X 110 FILETAGE PARTIEL	VP16100
2	VIS TH 16 X 70 FILETAGE PARTIEL	VP16070
3	ECROU FREIN M16	E16F
4	RONDELLE M16	RO16

Modèle : PH9S/ PH9RS/ R ÉCO

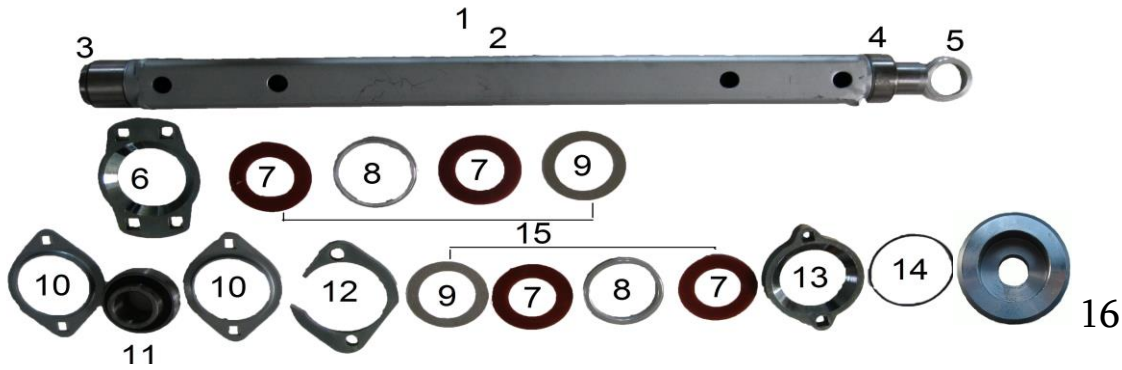

	DÉSIGNATION	REF
1	ARBRE MALAXEUR PH9S	LAS4017
2	ARBRE MALAXEUR PH9RS ECO	LAS4016
3	BAGUE D'ARBRE	LAS4022
4	BAGUE D'ARBRE	LAS4021
5	BAGUE DE MONTAGE ALU	LAS4019
6	BRIDE COTE MOTEUR	LAS4031
7	JOINT POLYURETHANNE	LAS1
8	ENTRETOISE	LAS4023
9	RONDELLE ANTIEXTRUSION	LAS4025
10	FLANC POUR PALIER	LAS4029
11	ROULEMENT POUR PALIER	LAS4030
12	ENTRETOISE FENDUE	LAS4024
13	BRIDE PALIER PH9 RS	LAS4020
14	JOINT TORIQUE DIA 72,4	LAS4034
15	KIT JOINT MALAXEUR AV-AR PH9 S/RS	LAS4001
16	RONDELLE DE SERRAGE	LAS4018
	KIT DE JOINT POUR TREMIE PH9RS/S/ECO TP14 TCL14	LAS4033



1



2



	DÉSIGNATION	REF
1	JOINT DE TRAPPE MALAXEUR GAUCHE PH9S	LAS0021
2	JOINT DE TRAPPE DROITE PH9S	LAS0022

Modèle : PH9B – PH9R

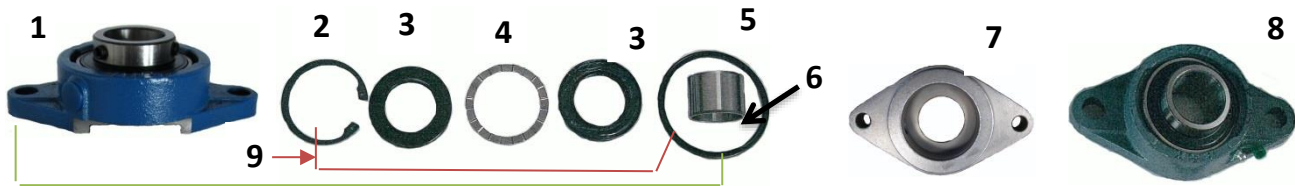

10

	DÉSIGNATION	REF
1	PALIER APPLIQUE MALAXEUR	LA915006
2	CIRCLIPS	LA915020
3	JOINT SPY GARNI POUR MALAXEUR	LA915008
4	RONDELLE ENTRETOISE	LA95010
5	JOINT TORIQUE POUR L'ARBRE MALAXEUR	LA915010
6	BAGUE DE PALIER	LA915016
7	BRIDE PORTE JOINTS	LA915009
8	PALIER A ROULEMENT POUR PH9B	LA915007
9	KIT DE JOINTS MALAXEUR POUR PH9 R / B	LA93
10	KIT DE JOINTS MALAXEUR POUR PH9 R / B + PALIER A ROULEMENT	LA94

	DÉSIGNATION	REF
1	POULIE TENDEUR PH9	LA974029
2	TENDEUR POUR GALET DE COURROIE COMPRESSEUR	LA974028
3	BOUTON POUSSOIR DE DEMARRAGE PH9/RS	LAS0004
4	FLEXIBLE D'ECHAPPEMENT INOX L480 PH9	LA971014
6	MEMBRANE POUR VERIN TM2502	LA250009
7	COMPTEUR HORAIRE ROND	COHR
5	ACCOUPLLEMENT POUR VIS D'ARCHIMEDE PH9RS	LAS06008



# TOLES D'USURE

**NOUVEAU**

Modèle : BMS

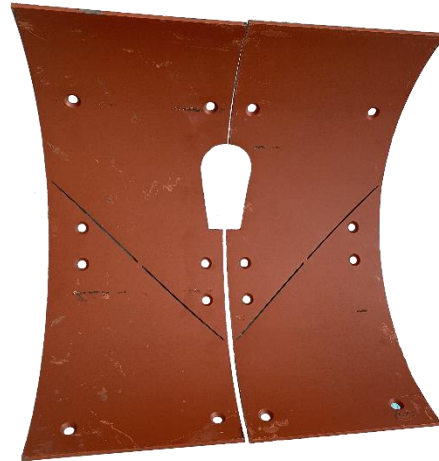

DÉSIGNATION	REF
TOLE D'USURE TYPE BMS AVEC TROU CENTRAL LE JEU DE 4 TÔLES	BM001

Modèle : MIXMANN

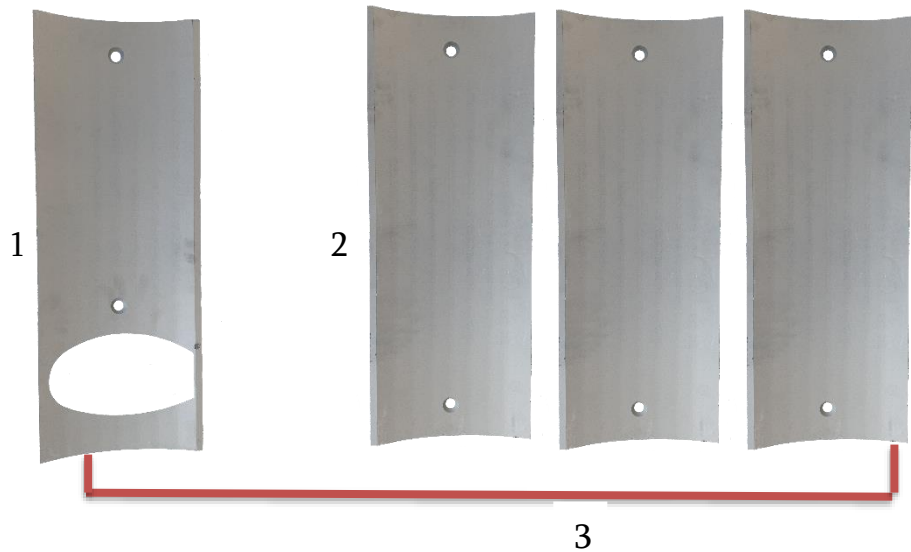

	DÉSIGNATION	REF
1	TOLE D'USURE PERCEE POUR MIXMANN	GB01
2	TOLE D'USURE NON PERCEE POUR MIXMANN	GB02
3	KIT 4 TOLES D'USURE POUR MIXMANN	GB03

Modèle : SP11DMB/ BMB



	DÉSIGNATION	REF
1	JOINT DE PALIER	10017P
2	DOUILLE DE PALIER MALAXEUR SP11 / BMB	30021P
3	ARTICULATION A ROTULE POUR SP11 / BMB	30020P
4	BAGUE DE PALIER BRONZE	30001P
5	PALIER A ROULEMENT	30004P
6	BRIDE DE PALIER SP11 DMB	30003P

Modèle : SP11 DMR / BMT / BBR/LMR

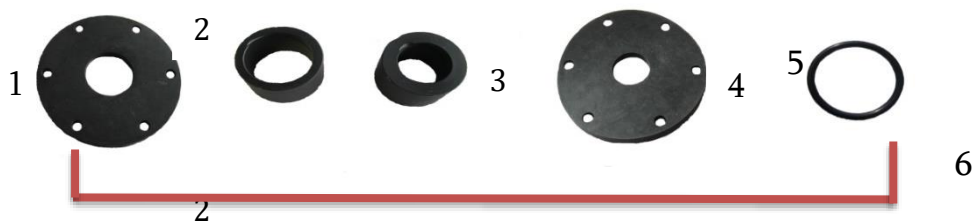

	DÉSIGNATION	REF
1	JOINT POUR TREMIE SP11	30102P
3	BAGUE DE PALIER SP11 BELISO	32003P
2	BAGUE DE PALIER OUVERT SP11 BELISO Ø64,5 EXT ØINTER 50,5	32002P
4	JOINT DE PALIER	10017P
5	JOINT TORIQUE POUR PALIER OUVERT SP11 BELISO	32004P
6	KIT BAGUES + JOINT DE PALIER SP11 DMR/ BELISO BBR/PH9BR	32022P



	DÉSIGNATION	REF	N°
	SECURITÉ NUE	SP2	2
	ELEMENT DE CIRCUIT A BOUTON COUP DE POING (SP11)	30204P	3
	BOUTON POUSSOIR SP11	30203P	4
	CONTACTEUR DE DEMARRAGE SP11	30201P	5

Modèle : P11DVM - P11DVS - P13

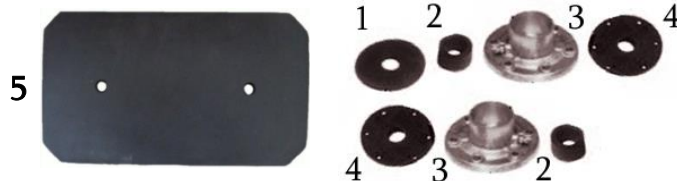

	DÉSIGNATION	REF
1	JOINT RACLEUR P11	10018P
2	BAGUE DE PALIER P11DVM	10016P
3	BRIDE DE PALIER P11DVM	10015P
4	JOINT DE PALIER	10017P
5	JOINT DE TRAPPE P11 DVM/ P11 SDHM/ SP11 DMT/ P13	10020P
	ARBRE DE MALAXEUR POUR P11 DVM	10000P
	ARBRE DE MALAXEUR P11 DVS	20000P

Modèle : P11SDHM - P15



	DÉSIGNATION	REF
1	PALIER OUVERT P15	40066P
2	BAGUE DE PALIER P15, MIXO	20004P
3	JOINT A LEVRE 40 X 56 X 12	40052P
4	JOINT DE PALIER	10017P
5	PALIER ARRIERE	40061P
	ARBRE MALAXEUR SDHM P15	15000P

**SURPRESSION** Modèle : P13

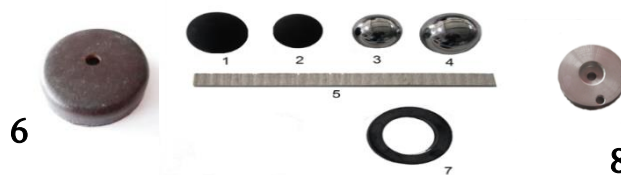

**SURPRESSION**

	DÉSIGNATION	REF
1	BALLE CAOUTCHOUC Ø60 DE SURPRESSION P13	12005P
2	BALLE DE SURPRESSION Ø50 CAOUTCHOUC	12002P
3	BILLE ACIER Ø50	12004P
4	BILLE ACIER Ø60 DE SURPRESSION P13	12006P
5	FEUTRE P13 POUR CUIR	12009P
6	CUIR P13	12008P
7	BAGUE DE CALAGE	12011P
8	PISTON ALU P13	12010P

# TOLES D'USURE

Compatibles

Suite

Modèle : MIXO-M2241 M3241 M3251 **M741**



	DÉSIGNATION	REF
1	TOLE D'USURE NON PERCEE POUR MIXO <b>x2 par machine</b>	40082P
2	TOLE D'USURE PERCEE POUR MIXO	40081P
3	SORTIE DE CUVE MIXO	40080P
4	RACCORD PERROT TUYAU Ø65 TARAUDE 2"1/2	PM65T25
5	RACCORD A CAME FEMELLE Ø 35 TARAUDE 1"1/2	FT35112L
6	JOINT POUR RACCORD PERROT DN89	JP89
7	TOLE D'USURE PLATE POUR MIXO	40085P
8	JEU DE 3 TOLES MIXO	40083P
9	JOINT ROND POUR COUVERCLE DE CUVE MIXO	40084P
	VISSERIE POUR TOLE D'USURE	40086P

## NOUVEAU

KIT 2 TOLE D'USURE M730	40088P
-------------------------	--------

Modèle : BRINKMANN

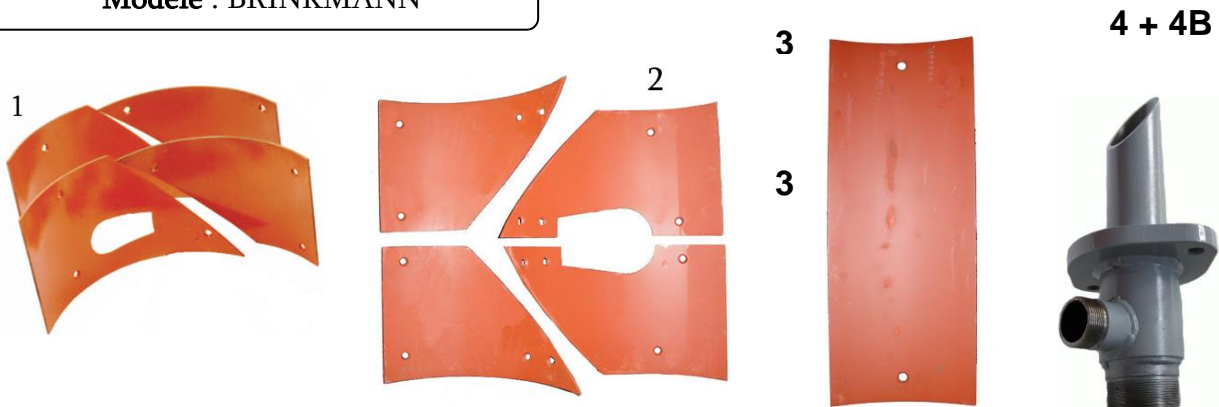

	DÉSIGNATION	REF
1	TOLE D'USURE BRINKMANN LE JEU	70030B
2	TOLE D'USURE TYPE BRINKMANN AVEC TROU CENTRAL LE JEU DE 4 TÔLES	70031B
3	TOLE PLATE POUR BRINKMANN	70032B
4	SORTIE DE CUVE BRINKMANN ENTRAXE 170MM + JOINT	70035B
4B	SORTIE DE CUVE ENTRAXE 160MM + JOINT	70034B



# PALES ET TOLES D'USURE TM2500

Suite

## > TOLE D'USURE



DÉSIGNATION	REF
JEU DE TOLE TM2500	LA251623
JEU DE TOLE TM2500 AVEC VISSERIE	LA251623V

## > PALE

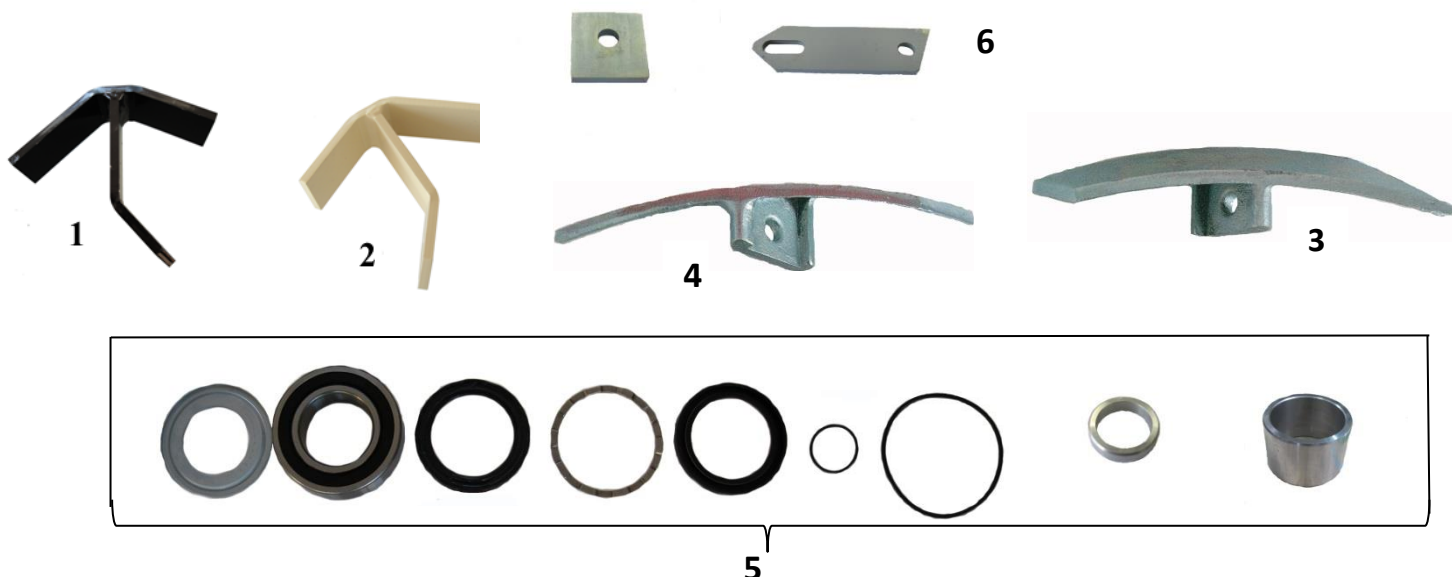

	DÉSIGNATION	REF
1	PALE RACLEUSE GRISE COTE BENNE	LA251604
2	PALE BLANCHE COTE REDUCTEUR	LA251605
3	PALE CONTRE MELANGEUSE	LA251607
4	PALE MELANGEUSE	LA251608
	KIT 4 PALES AVEC VISSERIE	LA25001
5	KIT JOINTS + ROULEMENT DE PALIER + BAGUE POUR TM2500 POUR 1 COTE	LA251632
6	BRAS DE PALE CENTRALE	LA251606
7	PLAT DE PIED DE PALE	LA251611

# AUTRES PIECES COMPATIBLES

	DÉSIGNATION	REF
1	RESSORT GAZ POUR CAPOT SP11	SP0001
	RESSORT GAZ PH9B	LA911006
	CHAPE POUR RESSORT GAZ	LA911007
	RESSORT GAZ POUR CAPOT SP11 BELISO	32020P
2	LEVIER DE DEBRAYAGE P11	12000P



## > JOINTS MALAXEUR S28R

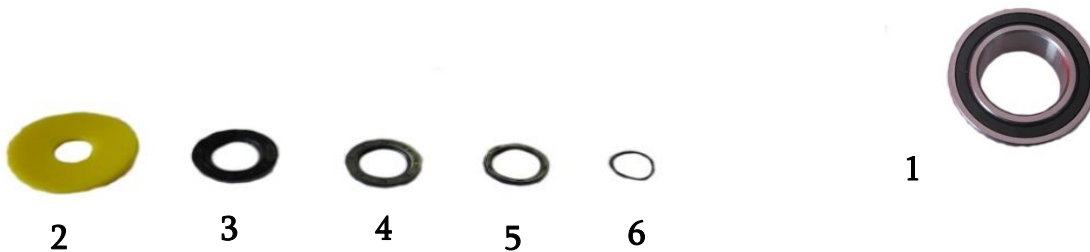

	DÉSIGNATION	REF
1	ROULEMENT DE PALIER	B28R0001
2	JOINT DE PALIER MALAXEUR S28R 2 <b>PAR MACHINE</b>	B28R0005
3	JOINT SPI POUR PALIER MALAXEUR S28R	B28R0004
4	JOINT SPI POUR PALIER S28R 2 <b>PAR MACHINE</b>	B28R0002
5	JOINT SPI POUR PALIER MALAXEUR S28R	B28R0003
6	JOINT TORIQUE POUR PALIER MALAXEUR S28R	B28R0006

# PIECES PLATRES

## > PRESSOSTAT - DEBIMETRES



	DÉSIGNATION	REF
1	DEBIMETRE ELECTRIQUE (FLUOSTAT)	DBE
2	PRESSOSTAT AIR ET EAU	PRG4
3	DEBIMETRE COMPLET 100/1000 L	DB100C
	DEBIMETRE COMPLET 150/1500 L	DB150C
	DEBIMETRE COMPLET 160/1600 L	DB160C

## > ARBRES

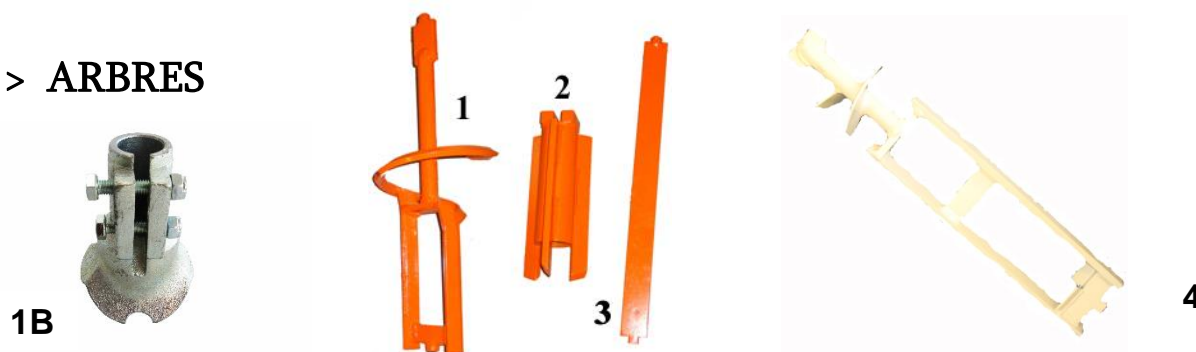

	DÉSIGNATION	REF
1	ARBRE DE MALAXEUR G4	PL1
1B	NOIX D'ENTRAÎNEMENT G4	PL2
2	OUTIL DE NETTOYAGE G4	PL4
3	ARBRE DE NETTOYAGE G4	PL3
4	ARBRE MALAXEUR S48 - VR8	PL5

## > TUYAUX PLATRE

DÉSIGNATION	LG. (ML)	BAR	REF
TUYAU AIR Ø13 GK	20	20	13A20G
TUYAU AIR Ø13 GK	40	20	13A40G
Ø25 M/F25	5	40	250501
Ø25 M/F27	5	40	250502
Ø25 M/F27	13,3	40	251304
Ø25 M/F27	15	40	251504
TUYAU D'EAU Ø19 EQUIPE GK <b>ANTITORSION</b>	25	15	19E25G
TUYAU D'EAU Ø19 EQUIPE GK <b>ANTITORSION</b>	50	15	19E50G

## > COMPRESSEUR HANDY K2

DÉSIGNATION	REF
DISQUE DE SOUPAPE	PF1
MEMBRANE EN CAOUTCHOUC	PF02
DISQUE DE SOUPAPE K2	PF03
BAGUE D'ETANCHEITE	PF04
FILTRE K2	PF05
PRESSOSTAT MDR-P1/4" 1,9/2,2 BAR POUR G5	PF10
ELECTROVANNE 1/2" 42V TYPE 6213A POUR G5	PF11

## > POMPE A EAU



DÉSIGNATION	REF
POMPE A EAU G5 MONOPHASEE	PL12
POMPE A EAU G5 TRIPHASEE	PL13

# PIECES HP

## > POMPES



1



2



3



4

	DÉSIGNATION	REF
1	POMPE NETTOYEUR HP POUR VM20HY	NHP02
2	POMPE HP PH9	NHP03
3	POMPE HP SP11 / S28	NHP04
4	REGULATEUR DE PRESSION POUR NETTOYEUR HP VM20HY	HPRVM20

## > TUYAUX HP M22



DÉSIGNATION	REF
TUYAU POUR NETTOYEUR HP LONG 5 ML	TNHP05
TUYAU POUR NETTOYEUR HP LONG 10 ML	TNHP100
TUYAU POUR NETTOYEUR HP LONG 15 ML	TNHP150
TUYAU POUR NETTOYEUR HP LONG 20 ML	TNHP200

# PIECES HP

## > KIT DE REPARATION POUR NHP03

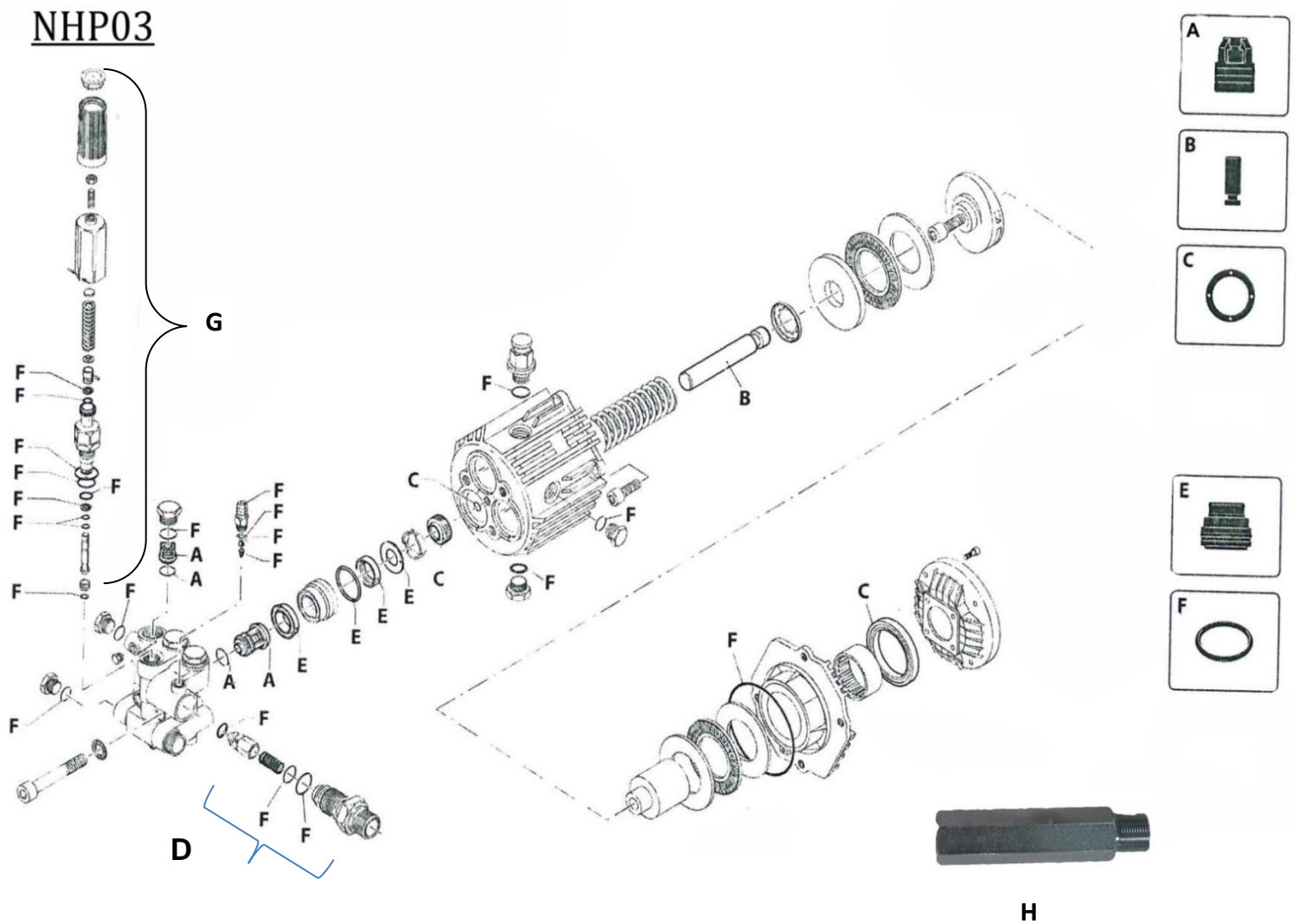

	DÉSIGNATION	REF
A	KIT CLAPET NETTOYEUR HP PH9 POMPE XTA3G22	HPC9
A	KIT CLAPET NETTOYEUR HP PH9 AVEC RALLONGE	HPCR9
B	KIT PISTON POUR POMPE HAUTE PRESSION PH9	HPP9
C	KIT JOINT HUILE POUR POMPE HAUTE PRESSION PH9	HPJH9
D	KIT OBTURATEUR Ø 10	HPO9
E	KIT JOINT EAU POUR POMPE HP PH9 POUR PISTON	HPJE9
F	KIT JOINT POUR NETTOYEUR HP PH9	HPJ9
G	REGULATEUR POUR POMPE HP	HPRG9
H	RALLONGE POUR POMPE HP PH9S	HPR9

# PIECES HP

## > KIT DE REPARATION POUR NHP04

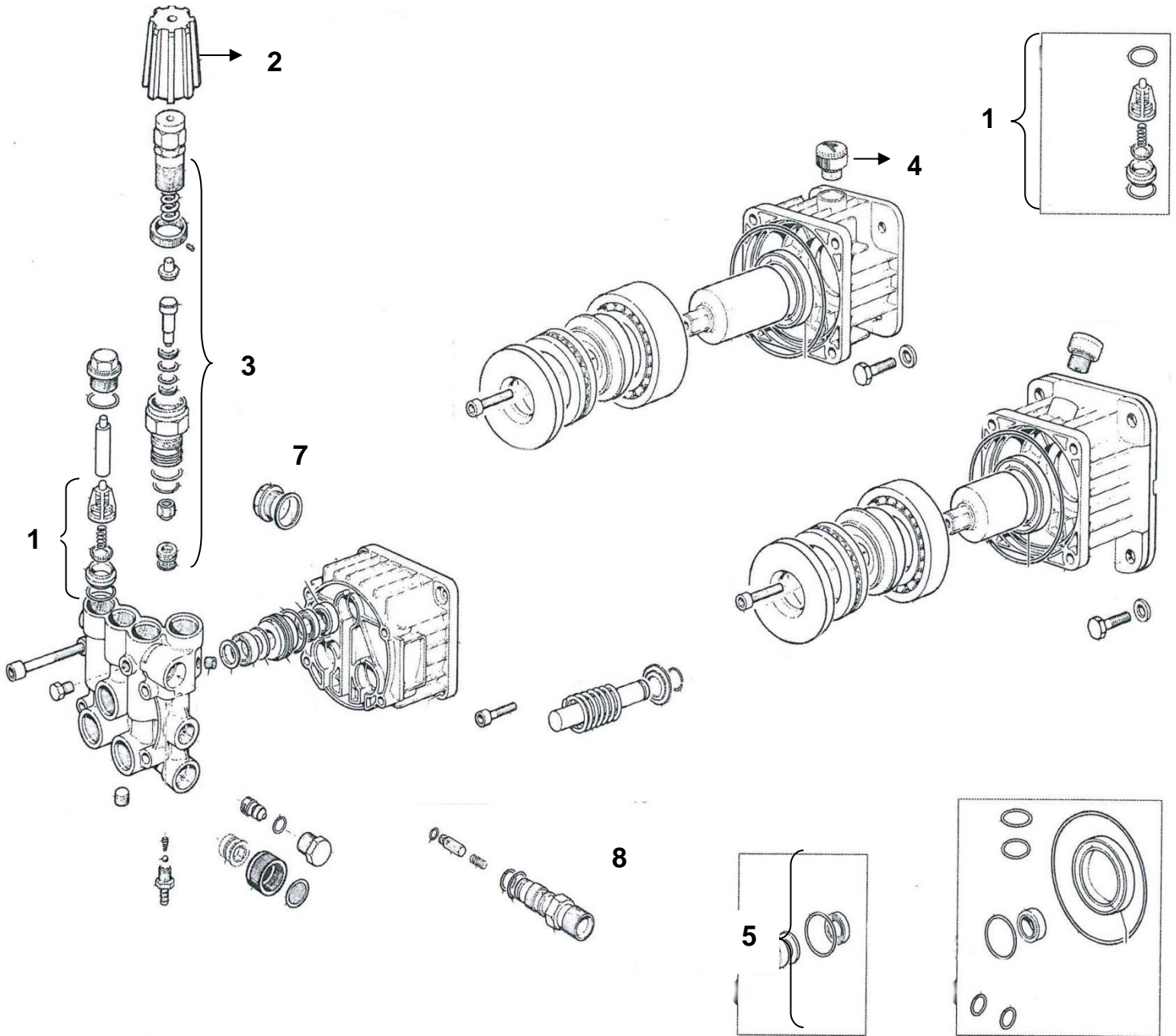

	DÉSIGNATION	REF
1	KIT CLAPET HP SP11 / AXD3522	HPCSP
2	MOLETTE POUR BY-PASS HP POUR SP11	HPMSP
3	REGULATEUR DE PRESSION HP POUR SP11	HPRSP
4	BOUCHON DE REMPLISSAGE D'HUILE POUR POMPE HP SP11	HPSPB
5	KIT JOINT D'EAU + JOINT PISTON POUR POMPE AXD3522	HPJSP1
6	KIT JOINT D'HUILE POMPE HP AXD3522	HPJSP2
7	VOYAN NIVEAU HUILE POUR NETTOYEUR HP POUR SP11	HPVSP
8	KIT OBTURATEUR Ø 10	HPCA

# LANCES HP

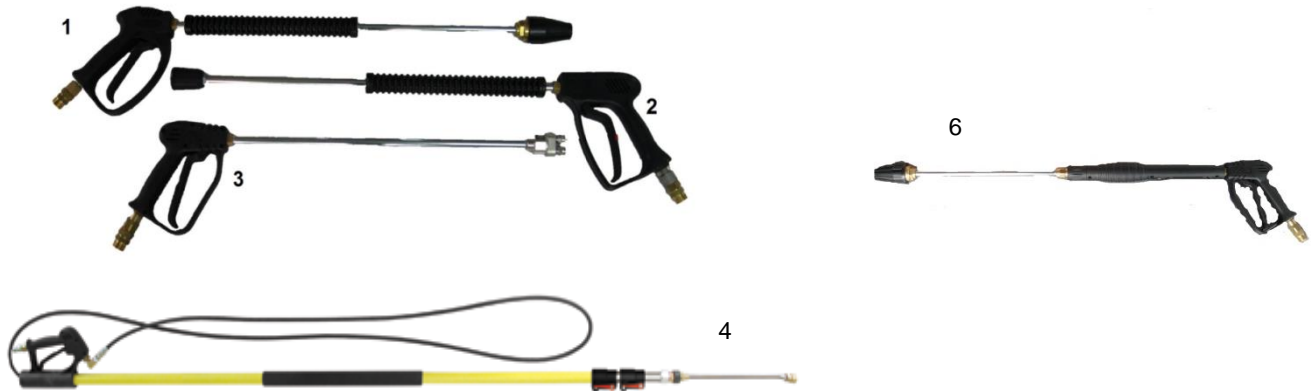

	DÉSIGNATION	REF
1	LANCE HAUTE PRESSION AVEC ROTABUSE M22 X 1,5 LONG 600MM	LHPR1
	LANCE HP M22 X 1,5 LONG 1,20M AVEC ROTABUSE	LHPR4
	LANCE HP COUDEE LONG 0,9ML AVEC ROTABUSE M22 X 1,5	LHPR8
2	LANCE HP LONG 600 BUSE 15° Ø04	LHP21504
	LANCE HP LONG 600 BUSE 15° Ø05	LHP21505
	LANCE HP LONG 600 BUSE 15° Ø045	LHP21545
3	LANCE COURTE POUR NETTOYEUR HP	LCHP
4	LANCE HP TELESCOPIQUE 1,90ML / 5,5 ML	LHPT1
	LANCE HP TELESCOPIQUE 7,5ML	LHPT2
•	SANGLE POUR LANCE HP TELESCOPIQUE	LHPTS
6	LANCE HP LONG 0,6 ML AVEC ROTABUSE M22X1,5 DEMONTABLE	LHPRD3



	DÉSIGNATION	REF
1	TUBE DE LANCE HP LONG 600MM	LHP32
	TUBE DE LANCE HP LONG 900MM	LHP33
	TUBE DE LANCE HP LONG 1200MM	LHP34
2	TUBE DE LANCE HP LONG 500MM	LHP30
	TUBE DE LANCE HP LONG 340 MM 1/4	LHP38
3	TUBE DE LANCE HP LONG 700MM COUDE 1/4	LHP35
	TUBE DE LANCE COUDE LONG 900 MM	LHP36
4	TUBE DE LANCE HP AVEC GRIP LONG 340 MM ¼	LHP39



## > PIECES HP



	DÉSIGNATION	REF
	JOINT POUR FEMELLE M22	LHPJ21
1	ROTABUSE 036 BLANCHE	LHP10
2	ROTABUSE 04 11 L/140BAR	LHP9
3	PORTE BUSE HP	LHP4
4	ADAPTATEUR M22-F3/8 LAITON	LHP16
5	ADAPTATEUR M22-M3/8 LAITON	LHP15
6	ADAPTATEUR M22-M22 LAITON	LHP17
7	RAC TOURNANT M22 X 1,5 - M3/8"	LHP8
8	ADAPTATEUR HP M/M M21/M22	LHP42
9	RACCORD HP FEMELLE M21 A SERTIR	LHP40
10	BUSE INOX 15°05	LHP11
*	BUSE CERAMIQUE 15°055	LHP5
*	BUSE CERAMIQUE 0°045	LHP6
*	BUSE INOX 15°045	LHP12
*	BUSE INOX 15°04	LHP13
*	BUSE CERAMIQUE 15°045	LHP14
11	TETE DOUBLE PORTE BUSE HP	LHP7
12	ADAPTATEUR HP FEMELLE M21 M22	LHP41
13	RALLONGE POUR POMPE HP PH9S	HPR9
14	RACCORD HP FEMELLE M22 X 1,5 M 1/4	LHP07
15	RACCORD HP MALE M22 X 1,5 F 1/4	LHP05
16	RACCORD HP MALE M22 X 1,5 M 1/4*	LHP06

\* Pression Maximale de 350 Bar



DÉSIGNATION	REF
LANCE DOUBLE JET	LHPR

## > PISTOLETS



	DÉSIGNATION	REF
1	PISTOLET POUR NETTOYEUR HP 250 BAR 25L/MIN	LHP01
2	PISTOLET POUR NETTOYEUR HP 275 BAR 45L/MIN RACCORD TOURNANT	LHP02
3	PISTOLET POUR NETTOYEUR HP 500 MM ENTREE MALE M22 X 1,5 SORTIE FEMELLE M22 X 1,5	LHP04
4	PISTOLET POUR NETTOYEUR HP ENTREE M-M22X1,5 SORTIE F-M22X1,5	LHP08

# COMPRESSEURS

## > COMPRESSEURS



	DÉSIGNATION	REF
1	COMPRESSEUR MONO-CYLINDRE (SANS POULIE)	COMP01
2	COMPRESSEUR K18 (SANS POULIE)	COMPK18
3	COMPRESSEUR MK113 (SANS POULIE)	CMK113

## > PIECES DETACHEES

DÉSIGNATION	REF
KIT PLAQUE A CLAPETS PLUS JOINT K17	COMPK177

**PENSEZ-Y**

DÉSIGNATION	REF
DURITE AIR COMPRESSEUR SP11 LE ML Ø13 18 BAR 200°	30010P
MANO DE CONTRÔLE POUR L'AIR EXP	MAE16
MANO DE CONTRÔLE POUR L'AIR GK	MAE17



# COMPRESSEURS MK113

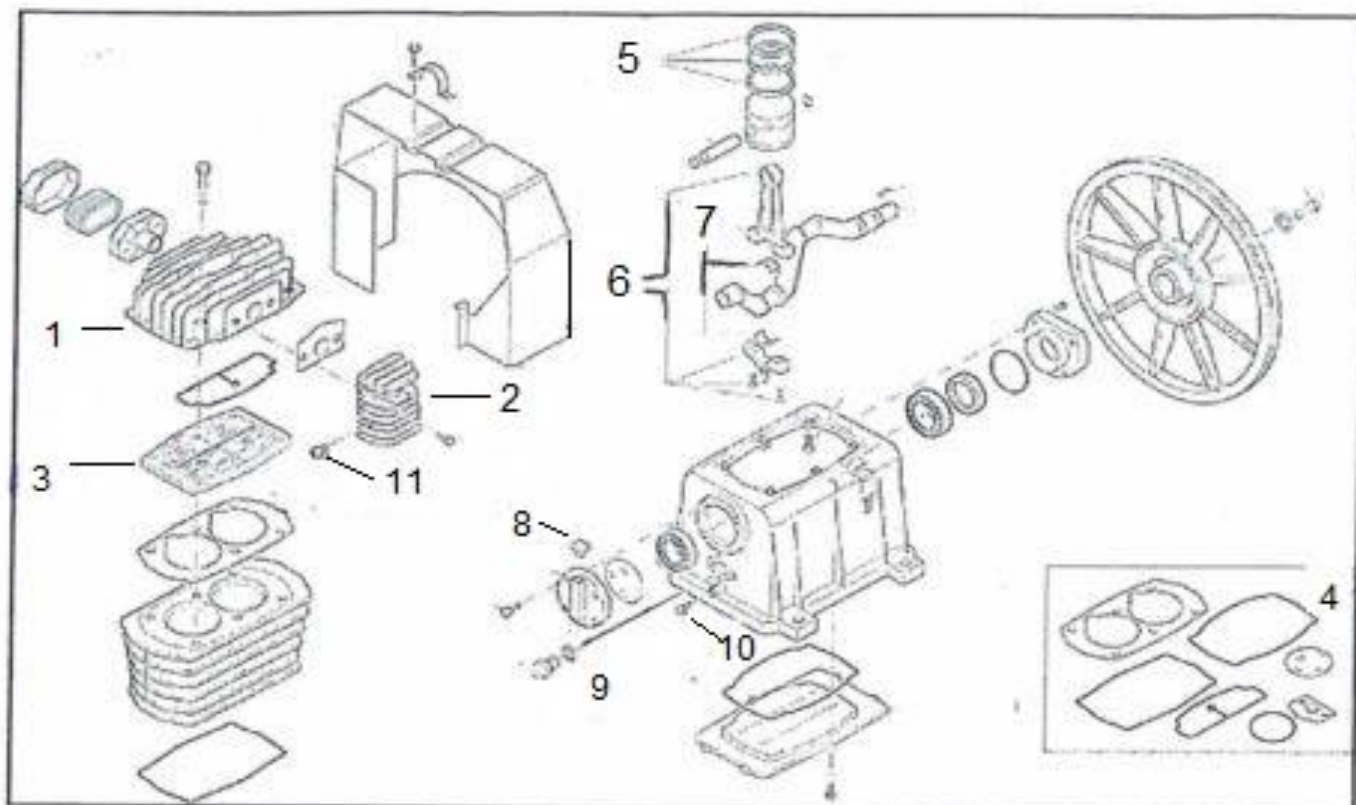

	DÉSIGNATION	REF
1	CULASSE MK113	CMK29
2	COLLECTEUR D'AIR MK113	CMK33
3	PLAQUE A CLAPETS MK113 + JOINTS	CMK28
4	KIT JOINT MK113	CMK39
5	SEGMENT MK113	CMK22
6	BIELLE MK113	CMK19
7	COUSSINET DE BIELLE MK113	CMK18
8	BOUCHON D'HUILE MK113	CMK15
9	VOYANT D'HUILE MK113	CMK12
10	BOUCHON DE VIDANGE MK113	CMK11
11	SOUPAPE MK113	CMK35

# COMPRESSEURS K18

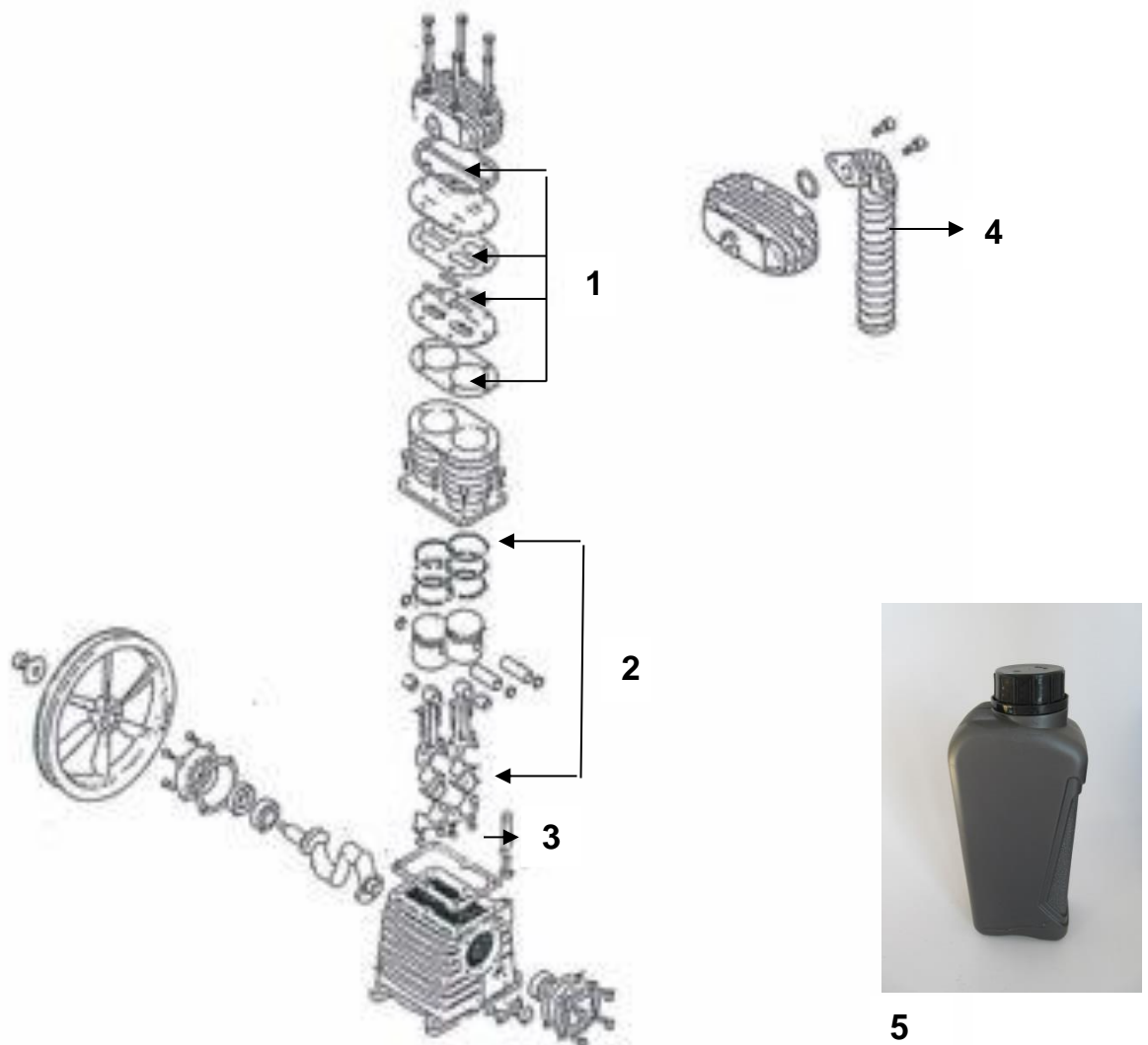

	DÉSIGNATION	REF
1	PLAQUE A CLAPET + CLAPETS	COMPK194
2	KIT DE REPARATION K18    BIELLES + PISTON	COMPK195
3	RENIFLARD K17/K18	COMPK187
4	COLLECTEUR D'AIR K11 A K18	COMPK186
5	BIDON D'HUILE COMPRESSEUR 1 LITRE	HC1

# MOTEURS - HUILES

## > HUILES



DÉSIGNATION		REF
HUILE COMPRESSEUR	BIDON DE 5L	HC
HUILE MOTEUR 10W40	BIDON DE 5L	HM
HUILE DE PROTECTION MACHINE	BIDON DE 20L	HP20
HUILE DE PROTECTION MACHINE	BIDON DE 5L	HP5
HUILE HYDRAULIQUE HV46	BIDON DE 5L	HY
LIQUIDE DE REFROIDISSEMENT	BIDON DE 5L -25°	LR
PULVÉRISATEUR 1,5L POUR PRODUIT DECOFFRANT AVEC JOINT VITON		PULV15

## > MOTEURS HYDRAULIQUES

TYPE OMS



TYPE OMR

DÉSIGNATION		REF
OMR 160	CYLINDRIQUE Ø 25 BRIDE 2 TROUS	MR160C
OMR 160	CYLINDRIQUE Ø25 BRIDE 4 TROUS	MR160C4
OMR 160	CYLINDRIQUE Ø 32 BRIDE 4 TROUS	<b>TREMIE PH9R/RS</b> MR160C14
OMR 200	CYLINDRIQUE Ø 25 BRIDE 2 TROUS	<b>TREMIE DMR/DMB</b> MR200C
OMR 200	CYLINDRIQUE Ø 32 BRIDE 4 TROUS	MR200C14
OMR 200	Ø 25 BRIDE 4 TROUS	<b>MALAXEUR BELISO/LMR/DMR/DMB</b> MR200C4
OMR 250	CYLINDRIQUE Ø 25 BRIDE 2 TROUS	MR250C
OMR 250	ARBRE Ø 32 BRIDE 4 TROUS	<b>MALAXEUR PH9S/PH9RS/S28</b> MR250C14
OMR 250	ARBRE Ø 25 BRIDE 4 TROUS	MR250C4
OMS 125	CYLINDRIQUE Ø 32	<b>TREMIE PH9RS/VM20HY</b> MS125C1
OMS 160	CYLINDRIQUE Ø 32	<b>TREMIE PH9S PH9R ECO/S28</b> MS160C1
OMS 160	CYLINDRIQUE Ø 32 BRIDE OVALE	MS160C14
OMS 200	CYLINDRIQUE Ø 32	<b>TREMIE T20H/TCL15</b> MS200C14
OMS 200	ARBRE Ø 32 BRIDE OVALE 4 TROUS	MS200F14
OMS 250	CYLINDRIQUE Ø 32	MS250C14
OMT 400	CYLINDRIQUE Ø 40	MT400C

# MOTEURS

## > MOTEUR DIESEL

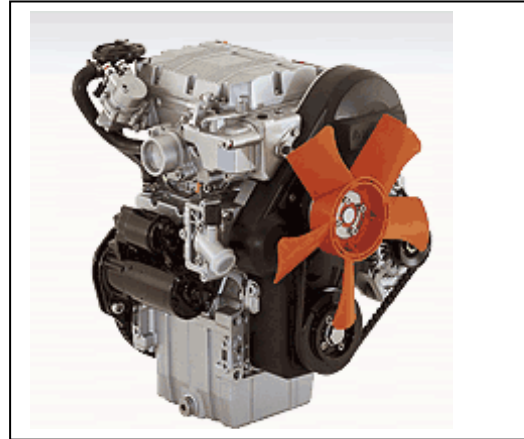

## > DEMARREUR - ALTERNATEUR

DÉSIGNATION	REF
DEMARREUR D1005 9 DENTS	MK001
ALTERNATEUR D1005	MK002
VENTILATEUR POUR PH9	M9LD002
REGULATEUR DE CHARGE 12V 6 FICHES POUR 9LD	M9LD008
ALTERNATEUR 9LD	M9LD009
DEMARREUR 9LD	M9LD010
POMPE A GASOIL 9LD 561-2 (JOINT TORIQUE)	M9LD011
MOTEUR 9LD626.2	M9LD626L
REGULATEUR DE CHARGE 12V 5 FICHES POUR 12LD	M12LD008

## PIECES ELECTRIQUES

1



2



3



4



5



6



7



	DÉSIGNATION	REF
1	ELECTROVANNE POUR DISPOSITIF D'ARRET GAZOIL	M9LD020
2	SECURITE NUE	SP2
2B	SECURITE DE GRILLE SP11 CABLE	SP0002
3	ELEMENT DE CIRCUIT A BOUTON COUP DE POING (SP11)	30204P
4	BOUTON POUSSOIR (COUP DE POING) (SP11)	30203P
5	CONTACTEUR DE DEMARRAGE SP11	30201P
6	INTER CONTACT DEMARREUR PH9RS	LAS0001
7	BOUTON POUSSOIR DE DEMARRAGE PH9/RS	LAS0004
	INTER MARCHE ARRET 2 BROCHES PH9	LA990017

# FILTRES



*Suite*

MACHINE		REF
<b>1</b>	<b>POMPE A GASOIL SP11</b>	<b>SP00011</b>
2	PREFILTRE GASOIL PETIT MODELE	PGM1
3	PREFILTRE GASOIL GRAND MODELE	PGM2
SP11 DMR / DMB	AIR	FA22
	PREFILTRE A AIR	FA22P
	GASOIL	FG10
	PREFILTRE A GASOIL	FG12
	HUILE	FH02
	HYDRAULIQUE	FHY02
MACHINE		REF
SILENT 300	AIR	FA02
	PREFILTRE A AIR	FA02P
	GASOIL	FG04
	HUILE	FH04
	HYDRAULIQUE	FHY04
MACHINE		REF
DVS	AIR	FA05
	GASOIL	FG05
	HUILE	FH05
MACHINE		REF
S28 HYS	AIR	FA01
	GASOIL	FG11
	HUILE	FH06
	HYDRAULIQUE	FHY06
MACHINE		REF
PH9B	AIR	FA01
	GASOIL	FG11
	HUILE	FH05
	HYDRAULIQUE	FHY07



MACHINE		REF
P11 SDHM	AIR	FA08
	GASOIL	FG08
	HUILE	FH02
	HYDRAULIQUE	FHY08
MACHINE		REF
PH9RS LOMBARDINI	AIR	FA01
	GASOIL	FG03
	HUILE	FH06
	HYDRAULIQUE	FHY03
MACHINE		REF
PH9RS D1005 KUBOTA	AIR	FA02
	PREFILTRE A AIR	FA02P
	GASOIL	FG02
	HUILE	FH02
	HYDRAULIQUE	FHY09
MACHINE		REF
TCL15	GASOIL	FG01
	HUILE	FH01
MACHINE		REF
VM20HY	AIR	FA02
	PREFILTRE A AIR	FA02P
	GASOIL	FG11
	HUILE	FH11
	HYDRAULIQUE	FHY11
MACHINE		REF
SP11 BELISO	AIR	FA10
	PREFILTRE A AIR	FA10P
	GASOIL	FG10
	PREFILTRE GASOIL	FG12
	HUILE	FH02
	HYDRAULIQUE	FHY17
MACHINE		REF
PRO H	AIR	FA15
	GASOIL	FG15
	HUILE	FH15
	HYDRAULIQUE	FHY15

# MANOMETRES ET ACCESSOIRES

## > MANOMETRES



DÉSIGNATION	REF
MANO Ø 63 PIQUAGE VERTICAL 6 BAR	MA06V63
MANO Ø 63 PIQUAGE VERTICAL 10 BAR	MA10V63
MANO Ø 63 PIQUAGE AXIAL 250 BAR	MA250A
MANO Ø 63 PIQUAGE VERTICAL 60 BAR	MA60V63
MANO Ø 100 PIQUAGE VERTICAL 60 BAR	MA101
MANO DE CONTROLE A L'EAU Ø63 60 BAR MALE Ø50	MAE02
PROTECTION POUR MANO Ø 63	MAP01

[Pour tous autres manomètres nous consulter](#)

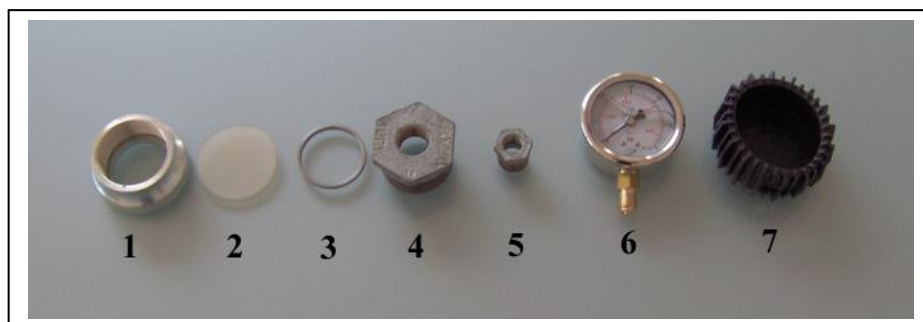

	DÉSIGNATION	REF
1	BAGUE D'ACCOUPLLEMENT POUR MANO PRODUIT Ø 50	MAP03
2	MEMBRANE POUR MANO M50	MAP04
3	BAGUE POUR MANO PRODUIT MALE	MAP02
4	REDUCTION GALVA M1"1/2 -F1/2"	RGMF03
5	REDUCTION GALVA MALE 1/2" FEMELLE 1/4"	RGMF01
6	MANO PIQUAGE VERTICAL Ø63 60 BAR	MA60V63
7	PROTECTION POUR MANO Ø63	MAP01
8	MANO DE CONTROLE <b>PRODUIT Ø 63</b> 60 BAR MALE Ø 50	MAE01

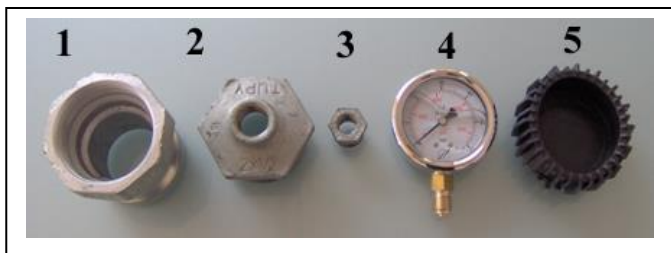

	DÉSIGNATION	REF
	MANO DE CONTROLE <b>A L'EAU Ø 63</b> 60 BAR MALE Ø50	MAE02
1	RACCORD A CAME MALE Ø 50 TARAUDE 2"	MT50200
2	REDUCTION GALVA MALE 2" FEMELLE 1/2"	RGMF02
3	REDUCTION GALVA MALE 1/2" FEMELLE 1/4"	RGMF01
4	MANO PIQUAGE VERTICAL Ø 63 60 BAR	MA60V63
5	PROTECTION POUR MANO Ø 63	MAP01

## > PISTOLET GASOIL



	DÉSIGNATION	REF
	PISTOLET GASOIL EQUIPE EXPRESS	PGEX
	PISTOLET GASOIL EQUIPE GK	PGGK
	PISTOLET GASOIL NU	PGN
	PISTOLET DE GONFLAGE NU	PGA
	BUSE POUR PISTOLET GASOIL	PGB

## > PISTOLET DE LAVAGE ET SOUFFLETTE



	DÉSIGNATION	REF
1	PISTOLET DE LAVAGE AIR ET EAU NU	PLN
2	SOUFFLETTE D'AIR	SOUF

	DÉSIGNATION	REF
	PISTOLET DE LAVAGE AIR ET EAU EQUIPE EXPRESS	PLE
	PISTOLET DE LAVAGE AIR ET EAU EQUIPE GK	PLG

## > PISTOLET ENTONNOIR



DÉSIGNATION	REF
PISTOLET ENTONNOIR A CREPIR NU	PEN1
PISTOLET A CREPIR EQUIPE RACCORD RAPIDE	PEN2
PISTOLET A CREPIR EQUIPE RACCORD EXPRESS	PEN3
PISTOLET A CREPIR EQUIPE RACCORD GK	PEN4
KIT DE REPARATION POUR PISTOLET ENTONNOIR A CREPIR	PE1

## > ENTONNOIR



DÉSIGNATION	REF
ENTONNOIR PLASTIQUE Ø 200 AVEC FILTRE	EG200

## > POMPE A GRAISSE



DÉSIGNATION	REF
AGRAFE POUR FLEXIBLE DE POMPE A GRAISSE	GA000
CARTOUCHE DE GRAISSE DE 410G	GC410
CARTOUCHE DE GRAISSE <b>BLEUE AU LITHIUM</b> DE 400G	GBC410
POT DE GRAISSE DE 1 KG	GP01
POT DE GRAISSE DE 5 KG	GP05
POT DE GRAISSE DE 50 KG	GP50
FLEXIBLE DE POMPE A GRAISSE	GF000
POMPE A GRAISSE A LEVIER	GP000

# COMPTEURS EAU

Suite



	DÉSIGNATION	REF
1	VERRE POUR COMPTEUR LAITON	COMLV
2	COMPTEUR D'EAU DIGITAL 1" AQUARIUS ET IZARD	COMVD2
3	COMPTEUR VOLUMETRIQUE 50 LITRES 3/4 AVEC TAMIS	COMV50



	DÉSIGNATION	REF
1	Y EN LAITON FEMELLE/MALE 3/4"	YLMF034
2	Y EN LAITON EQUIPE DE RACCORD GK	GKY
3	VANNE DOUBLE GEKA	VADG
4	FILTRE A EAU EN Y 1/2 POUR NETTOYEUR HP	34751P
5	DETENDEUR D'EAU 1/2"	PL7

## > LANCE DE LAVAGE



	DÉSIGNATION	REF
1	LANCE DE NETTOYAGE GK 1/2	GKL12
2	LANCE DE NETTOYAGE GK	GKL12V
	LANCE DE NETTOYAGE GK 3/4"	GKL34
	LANCE DE NETTOYAGE EXPRESS 1/2	EXL12
	LANCE DE NETTOYAGE EXPRESS 3/4"	EXL34



DÉSIGNATION	REF
LANCE STOP NET EXPRESS	LSNE
LANCE STOP NET GK	LSNG

## > RACCORDS DE NETTOYAGE

DÉSIGNATION	REF
F50 GK	RNF50G
M35 GK	RNM35G
M50 GK	RNM50G



# SIGNALISATION

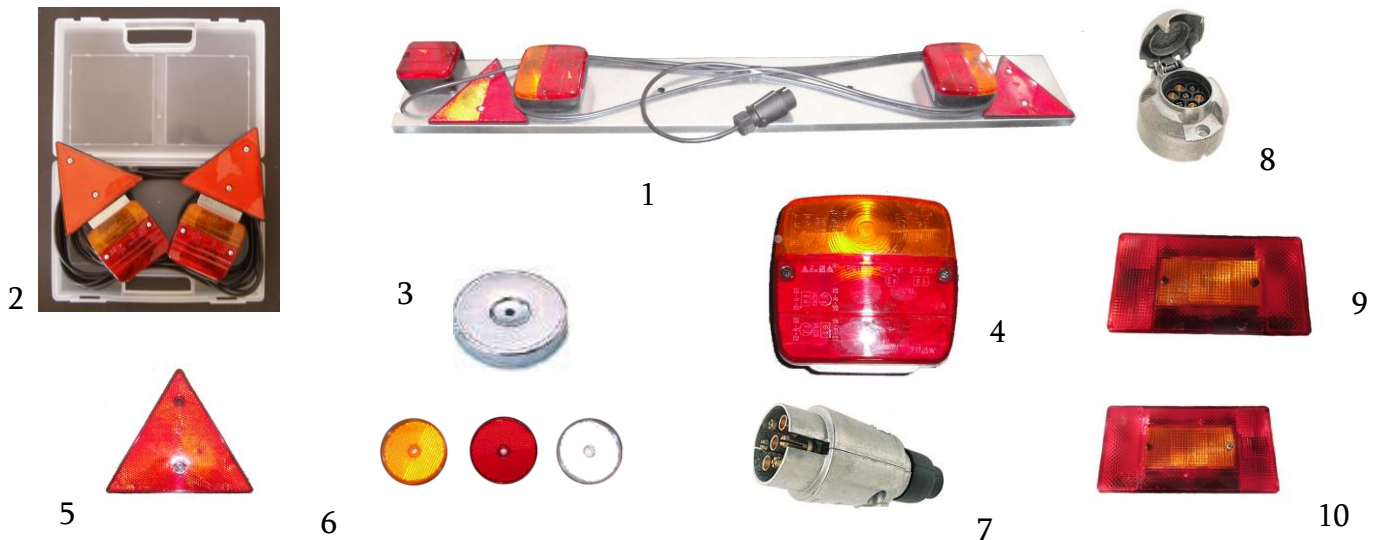

	DÉSIGNATION	REF
1	RAMPE GALVA AVEC ANTIBROUILLARD LG : 1M CABLE LG : 4M	AR001
2	KIT DE FEUX MAGNETIQUES (TRIANGLE + MALETTE DE TRANSPORT)	AR002
	KIT DE FEUX MAGNETIQUES CABLE LONG 7,50ML 4ML ENTRE FEU	AR002N
3	PLOT MAGNETIQUE Ø80	AR02
4	FEU COMPOSE POUR RAMPE	AR004
5	TRIANGLE DE SIGNALISATION	AR005
6	CATADIOPTRE ROND ROUGE Ø60 (ADHESIF & TROU FIXATION)	AR008
6	CATADIOPTRE ROND ORANGE Ø60 (ADHESIF & TROU FIXATION)	AR009
6	CATADIOPTRE ROND BLANC Ø60 (ADHESIF & TROU FIXATION)	AR010
7	FICHE METAL 7 BROCHES	AR006
8	SOCLE METAL 7 BROCHES	AR007
9	FEU DROIT S28R	AR28
10	FEU GAUCHE S28R	AR29



	DÉSIGNATION	REF
1	GYROPHARE MAGNETIQUE 12 VOLTS	AR014
2	GYROPHARE POUR SUPPORT 12 VOLTS	AR015

# ACCESSOIRES ROUTIERS

## > ROUE JOCKEY



## > ROUE JOCKEY



1

2

	DÉSIGNATION	REF
1	ROUE JOCKEY SP11 CORPS 60	AR040
2	ROUE JOCKEY TM2502	AR041
3	BEQUILLE REGLABLE A SOUDER	AR043

## > ROUE



DÉSIGNATION	REF
ROUE COMPLETE PH9RS 145/80/R13 100X4	AR030
ROUE COMPLETE VM20HY 155/70R13 100X4	AR031
ROUE COMPLETE BELISO	AR033
ROUE COMPLETE SP11 DMR	AR034
ROUE COMPLETE POUR TM2500 175R14C 100X4	AR035
ROUE COMPLETE POUR S28 165/70R13 100 X 4	AR036
GARDE BOUE 13 " PLASTIQUE GAUCHE/DROITE	AR039

1

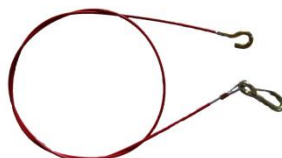

	DÉSIGNATION	REF
1	AXE ET MANETTE POUR TIMON M20	AR012
2	TETE A ROTULE Ø50 (ADAPTABLE PH9-S8-S28...)	ART01
	TETE A ROTULE POUR FUT DE 50 ET 45	ART03
3	CABLE DE RUPTURE LONGUEUR 1,60 M	AR013
4	CHAINE DE TIMON AU ML	AHC2006



# ACCESSOIRES ROUTIERS

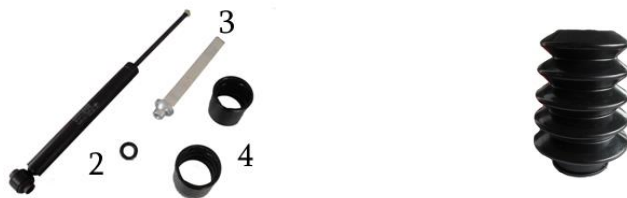

	DÉSIGNATION	REF
2	VERIN DE TIMON POUR FA 1,4	AR101
3	TIGE DE TRACTION FA 1,4	AR102
4	COUSSINET POUR TIMON FA 1,4	AR103
5	SOUFFLET DE TIMON FA1,4	AR099



	DÉSIGNATION	REF
	RALLONGE ELECTRIQUE EXTENSIBLE 5M	AR003
	RALLONGE ELECTRIQUE 5ML M/M CÂBLE 7 CONDUCTEURS	AR021
	RALLONGE ELECTRIQUE EXTENSIBLE 5M FICHE METAL	AR023
	RALLONGE ELECTRIQUE EXTENSIBLE 3,5ML FICHE METAL	AR024

## > SANGLES

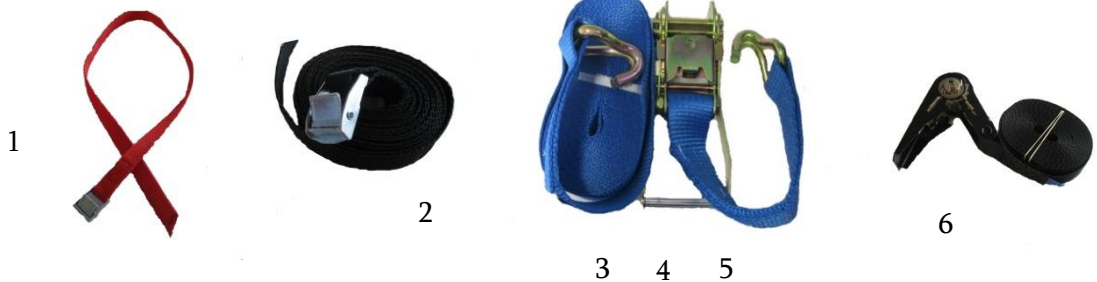

	DÉSIGNATION	REF
1	SANGLE POUR TUYAU LONG 70CM AVEC BOUCLE A GRIFFE 20MM	SN70
2	SANGLE A BOUCLE LARG25 MM 5ML	2SB255
3	SANGLE D'ARRIMAGE A CLIQUET LARG35 MM 7ML CROCHET J 3 TONNES	SC357
4	SANGLE D'ARRIMAGE A CLIQUET LARG50 MM 9ML CROCHET J 5 TONNES	SC509
5	SANGLE D'ARRIMAGE A CLIQUET LARG50 MM 12ML CROCHET J 5 TONNES	SC5012
6	SANGLE D'ARRIMAGE A CLIQUET LARG25 MM 5ML 1 TONNE	SC255

Pour tous autres articles (essieux...) nous consulter.

# ACCESSOIRES ROUTIERS



DÉSIGNATION	REF
TIMON COMPLET DN62MM 900 KG AVEC NOIX A SOUDER AVEC ENTRETOISE DE 500MM	AR016
TIMON COMPLET DN62MM 600KG AVEC ENTRETOISE DE 650MM ET NOIX 29 DENTS A SOUDER	AR017



DÉSIGNATION	REF
BEQUILLE POUR PH9RS2	LAS2311

DÉSIGNATION	REF
ADAPTATEUR FICHE 13 BROCHES A PRISE 7 BROCHE	AR07
ADAPTATEUR FICHE 7/13	AR08

AR08

AR07



DÉSIGNATION	REF
FEU DE GABARIT 63 X 67 X 43	AR04G

# Conditions Générales de Ventes

---

Les dispositions de nos Conditions générales prévalent sur celles des Conditions générales d'achat du client.

## 1. RESPONSABILITÉ DANS LES COMMANDES.

- Nos tarifs ne constituent pas une offre.
- **Nos tarifs s'entendent dépôt scaf innovation (France)**
- **Franco de Port à partir de 1000€ Net Hors Taxes**
- **(sauf port Express)**
- Toutes commandes doivent être confirmées par écrit. Elles impliquent l'adhésion complète à nos conditions générales et particulières de ventes et autres dispositions de nos divers tarifs.
- Les réponses consécutives à la demande des prix sont remises à titre indicatif et sans engagement de notre part. Il en est de même en ce qui concerne les renseignements fournis d'une façon directe ou publicitaire sur nos pièces.
- **Les reproductions / photos présentes sur ce catalogue ne sont pas contractuelles et ont seulement pour but d'illustrer les produits.**

## 2. DÉLAIS.

- France Métropolitaines : + ou – 48 Hrs selon département de destination
- Transport Express : + ou –24 Hrs selon département de destination
- Les dates de livraison données ne sont qu'indicatives. Nos clients ne pourront réclamer ni indemnité, ni pénalité, ni résilier leur commande pour cause de retard.

## 3. IMPOSSIBILITÉ D'EXÉCUTION.

- Tous faits en dehors de notre contrôle tels qu'accidents survenus aux machines, grèves de personnel partielles ou totales, émeutes, état de guerre, incendies, arrêt dans les moyens de transport, difficultés d'approvisionnement, suspendent de plein droit l'exécution des ordres.

## 4. RESPONSABILITÉ.

- Pour être prises en considération, les réclamations devront nous être adressées dans les huit jours suivant la date de livraison.

## 5. FACTURATION - RÈGLEMENT.

- Nos factures sont payables à 30 jours date de réception des marchandises, sauf dispositions particulières convenues d'un commun accord. La date de règlement correspondant à ce délai ou éventuellement à un délai différent fixé d'un commun accord est mentionnée sur la facture.
- Tout paiement intervenant après la date de règlement indiquée sur la facture et au-delà de 30 jours, pourra donner lieu, après mise en demeure donnée par lettre recommandée avec accusé de réception, à application d'une pénalité de retard calculée sur la base de 1,5 fois le taux d'intérêt légal en vigueur à la date de règlement figurant sur la facture. Cette pénalité sera appliquée à compter du jour suivant la date de règlement figurant sur la facture, jusqu'au complet paiement

Nos livraisons sont payables à notre siège social.

Nous nous réservons pour la première commande le droit d'exiger un règlement comptant préalable à la livraison ou à réception des marchandises.

> Dans le cas où nous aurions accepté le règlement de nos fournitures par plusieurs paiements échelonnés, nous pourrions exiger immédiatement, par lettre recommandée avec accusé de réception la totalité de notre créance si une seule de ces échéances n'était pas respectée. A défaut pour le client de s'exécuter dans un délai de 30 jours courant à compter de la réception de ladite lettre recommandée, nous nous réservons la faculté de résilier de plein droit la vente concernée sans préjudice de tous dommages et intérêts.

## 6. RÉSERVE DE PROPRIÉTÉ.

Il est expressément convenu que la société scaf innovation conserve la propriété des marchandises jusqu'au paiement intégral de leur prix en principal et intérêts, la remise de traite ou tout autre titre créant une obligation de payer ne constituant pas un paiement de la livraison. Cependant, dès l'enlèvement des dites marchandises de nos dépôts, le client en deviendra responsable. L'acheteur s'engage donc à souscrire un contrat d'assurances garantissant les risques de perte, destruction ou vol des marchandises vendues.

En cas de non-paiement total ou partiel à échéance, la société scaf innovation aura de plein droit la faculté, sans préjudice de l'exercice de tout autre droit notamment conféré par les présentes, d'exiger par lettre recommandée avec accusé de réception ou lettre remise contre décharge, la restitution immédiate des marchandises aux frais et risques du client. la société Diffusion Service Projection pourra unilatéralement et immédiatement faire dresser inventaire des marchandises impayées détenues par le client.

En cas de désaccord sur le principe et les modalités de restitution des marchandises, le client devra supporter tous les frais d'instance et leurs conséquences, sans préjudice de tous autres dommages et intérêts.

## 7. TRANSPORT.

Dans leur intérêt, les destinataires sont engagés à vérifier l'état des marchandises au moment de leur livraison, de façon à conserver, en cas d'avaries, leurs recours contre les transporteurs, dans les formes indiquées par la loi, ces marchandises voyageant aux risques et périls du client.

## 8. JURIDICTION.

Tout litige né de l'interprétation ou de l'exécution de nos conventions sera de la compétence exclusive du tribunal de commerce de Bastia, même en cas de stipulation contraire sur les lettres ou factures de nos clients, de même qu'en cas d'appel de garantie ou de pluralité de défendeurs. Dans tous les cas, seul le droit français sera applicable.

# *NOTES*

A series of horizontal dotted lines for writing notes.

# LOCALISATION



BADIGEON - LAIT DE CHAUX - ENDUIT MONOCOUCHE - BETON CIREE -  
JOINT CARRELAGE - TOUTE COLORATION DE POUDRE BLANCHE



## Votre couleur en



# SCAF INNOVATION



775 avenue de Valrose

20290 Borgu (Corse)

TEL: (+33) 4 95 61 88 36 // FAX: (+33)

Mail: scafinnovation@gmail.com